

Katalógus 2011



Reflex

Szakértelem és megbízhatóság

A REFLEX márka Európa és világszerte vezető szerepéről ismert a fűtési, hűtési és ivóvíz-ellátási nyomásszabályozási technológiák gyártásában. A REFLEX világméretű terjeszkedését az tette lehetővé, hogy számos, a legmodernebb követelményeknek is megfelelő üzemeltetett, melyek kiemelkedő minőségű termékekkel látják el az épületgépészeti iparágat az egész világon. A REFLEX Winkelmann GmbH + Co. Kg, melynek központja a westfalia-i Ahlenben van, nemcsak a táglási tartályok területén elismert piacvezető, hanem jelentős gyártója fejlett rendszermegoldásoknak is, mint pl. a kompresszorral és szivattyúval vezérelt nyomástartó- és gáztalanító rendszereknek, indirekt- és szolár melegvíztároló berendezéseknek.

A REFLEX világszerte elismert márkánév -minőség - és az ehhez párosuló elérhető ár - iránti elkötelezettségnek, és az alkalmazottak folyamatos szakmai képzésének köszönhető.

A vállalat múltja 1898-ra nyúlik vissza, a családi vállalkozás ekkor fogott bele először az acélmegmunkálásba. A Heinrich Winkelmann Cégcsoport számos, egymástól eltérő tevékenységű vállalatot működtet, melyek a fűtés-szegmenst és az autópárt szolgálják ki, 200 alkalmazottal. A több, mint 100 év tapasztalata során valódi szakértő lett a REFLEX az ipar ezen területén.

2



- Reflex -
Ahlen-i központ



- Reflex -
Wabrzesno-i (PL) üzem





Nyomástartó rendszerek

oldal



Változó nyomású zárt tágulási tartályok fűtési-, hűtési- és szolár alkalmazásokhoz

'reflex NG und N'	4
'reflex S'	5
'reflex G'	6
'reflex G' - tartozékok membrános tágulási tartályokhoz	7
'reflex F'	8
'reflex EN'	8



Változó nyomású zárt tágulási tartályok ivóvízes alkalmazásokhoz

'refix DE'	9 - 11
'refix DE junior' und 'refix HW'	12
'refix DD' és tartozékok membrános tágulási tartályokhoz	13
'refix DT5'	14 - 17
'refix' - gyors kiválasztási táblázat	18



Nyomástartó rendszerek

reflex 'reflexomat' kompresszoros vezérléssel	20 - 22
reflex 'minimat' kompresszoros vezérléssel	23
reflex 'variomat' szivattyús vezérléssel	24 - 26
reflex 'gigamat' szivattyús vezérléssel	27 - 28



Töltő-, lég- és gáztalanító rendszerek



reflex 'fillset' és 'fillset compact'	30
reflex 'magcontrol'	30
reflex 'magnesszelep golyóscsappal'	30
reflex 'fillcontrol'	31
reflex 'control P' und 'control P/gl'	31
NEU! reflex 'servitec'	32
reflex 'servitec' - tartozékok	33



reflex légtelenítők, iszapleválasztók és kiegészítők

Mikrobuborék-, szenny- és iszapleválasztók

reflex 'extop' - gyorslégtelenítő	35
reflex 'exair', reflex 'exdirt' - mikrobuborék-, szenny- és iszapleválasztó	36 - 39
reflex 'extwin' - kombinált mikrobuborék-, szenny- és iszapleválasztó	40 - 41
reflex 'exiso' - hőszigetelések	42
reflex 'V előtértartály', reflex 'EB iszapleválasztó'	43
reflex 'LA légleválasztó', reflex 'T kigőzölögtető tartály'	44
reflex 'digitális nyomásmérő', reflex 'vízütésgátló'	45

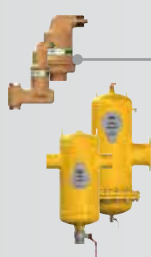

Melegvíz tárolók

NEU!

reflex 'puffertárolók'	46 - 49
reflex 'melegvíz tárolók'	50
reflex 'indirekt - és szolár tárolók'	51 - 52
reflex 'WPS melegvíz tároló' és reflex 'VKS kombi-tároló'	53 - 54
reflex 'LS melegvíz tároló'	55
Kiegészítők és tartozékok reflex melegvíz tárolókhöz	56 - 57



'reflex NG und N'

- ▶ fűtő és hűtő alkalmazásokhoz
- ▶ menetes csatlakozással
- ▶ DIN 4807 T3 szerinti membránnal, max. üzemi hőmérséklet 70 oC
- ▶ a nyomástartó edényekről szóló 97/23/EG rendeletnek megfelelő kivitel
- ▶ piros vagy fehér festéssel
- ▶ légoldali előnyomás 1,5 bar

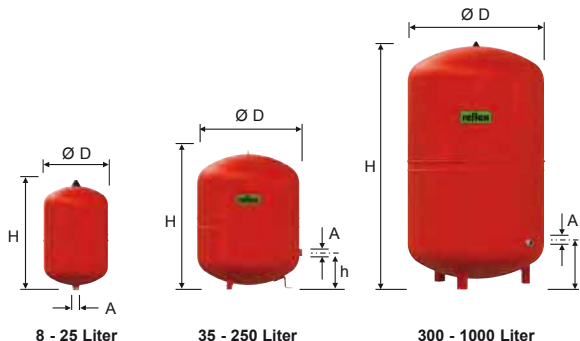

Típus	Cikkszám		Listaár €	Cikk- csoport	Cse*	Ø D mm	H mm	h mm	A
	piros	fehér							
6 bar / 120 °C									
NG 8	7230100	7230107	35,90	10	96	206	285	---	R ¾
NG 12	7240100	7240107	37,20	10	72	280	275	---	R ¾
NG 18	7250100	7250107	39,90	10	56	280	345	---	R ¾
NG 25	7260100	7260107	47,80	10	42	280	465	---	R ¾
NG 35	7270100	7270107	61,10	10	24	354	460	130	R ¾
NG 50	7001000	7001100	76,90	11	24	409	493	175	R ¾
NG 80	7001200	7001300	114,00	11	12	480	565	175	R 1
NG 100	7001400	7001500	214,00	11	10	480	670	175	R 1
NG 140	7001600	7001700	251,00	11	8	480	912	175	R 1

6 bar / 120 °C									
Típus	Cikkszám	Listaár €	Cikk- csoport	Cse*	Ø D mm	H mm	h mm	A	
N 200	7213300	303,-	18	4	634	760	205	R 1	
N 250	7214300	434,-	18	---	634	890	205	R 1	
N 300	7215300	508,-	18	---	634	1060	235	R 1	
N 400	7218000	625,-	18	---	740	1070	245	R 1	
N 500	7218300	834,-	18	---	740	1290	245	R 1	
N 600	7218400	1.269,-	18	---	740	1530	245	R 1	
N 800	7218500	1.575,-	18	---	740	1995	245	R 1	
N 1000	7218600	2.014,-	18	---	740	2410	245	R 1	

↑ V_n Névleges térfogat [Liter]

reflex 'fali tartó' 8 - 25 literes tartályokhoz

- ▶ feszítőszalagos tartó (különösen egyszerűen szerelhető)

	Cikkszám	Listaár €	Cikk- csoport	Cse*
8 - 25 l	7611000	6,60	75	36



* = csomagolásinegység

- ▶ konzolos tartó többcélú csatlakozásokkal

	Cikkszám	Listaár €	Cikk- csoport
8 - 25 l	7612000	25,30	75

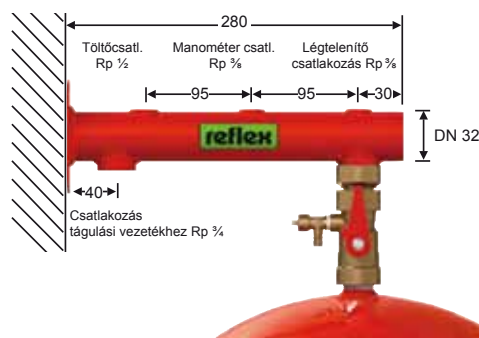

reflex 'AM csatlakozó anya' 8 - 25 literes tartályokhoz

- ▶ O-gyűrűvel

	Cikkszám	Listaár €	Cikk- csoport	Cse*
8 - 25 l	9119400	2,00	84	10



Változó nyomású zárt tágulási tartályok 'reflex'

Fűtéshez, hűtéshez és szolár alkalmazásokhoz

'reflex S'

- ▶ szolár, fűtő és hűtő alkalmazásokhoz
- ▶ fagyálló adalék 50%-os keverési arányig
- ▶ menetes csatlakozással
- ▶ DIN 4807 T3 szerinti membránnal, max. üzemi hőmérséklet 70 °C
- ▶ 33 literes rögzítőfüllel
- ▶ a nyomástartó edényekről szóló 97/23/EG rendeletnek megfelelő
- ▶ piros és fehér festéssel

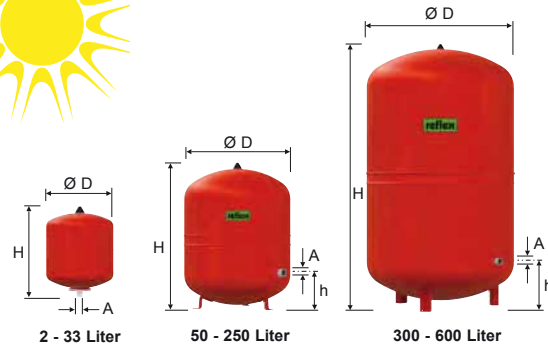

Típus	Cikkszám		Listaár €	Cikk- csoport	Cse*	Ø D mm	H mm	h mm	A	Előnyomás bar
	10 bar / 120 °C	piros								
S 2	9707700	---	29,70	14	280	132	260	---	G 3/4	0.5
S 8	9703900	9702600	54,50	14	96	206	325	---	G 3/4	
S 12	9704000	9702700	58,50	14	72	280	300	---	G 3/4	
S 18	9704100	9702800	63,80	14	56	280	380	---	G 3/4	1.5
S 25	9704200	9702900	79,60	14	42	280	500	---	G 3/4	
S 33	9706200	9706300	109,00	14	24	354	450	---	G 3/4	
<hr/>										
S 50	7209500	---	247,-	19	20	409	469	168	R 3/4	
S 80	7210300	---	344,-	19	12	480	538	166	R 1	
S 100	7210500	---	375,-	19	10	480	644	166	R 1	
S 140	7211500	---	596,-	19	---	480	886	166	R 1	
S 200	7213400	---	628,-	19	---	634	760	205	R 1	3.0
S 250	7214400	---	731,-	19	---	634	890	205	R 1	
S 300	7215400	---	806,-	19	---	634	1060	235	R 1	
S 400	7219000	---	1.148,-	19	---	740	1070	245	R 1	
S 500	7219100	---	1.233,-	19	---	740	1290	245	R 1	
S 600	7219200	---	1.514,-	19	---	740	1530	245	R 1	

↑ V_n névleges térfogat [Liter]

* = csomagolási egység

reflex 'SU gyorscsatlakozó'

- ▶ tágulási tartályok biztonságos leszereléséhez, karbantartásához, a rendszer leürítése nélkül
- ▶ ürítési lehetőséggel
- ▶ gemäß DIN EN 12828
- ▶ PN 10 / 120 °C

Típus	Cikkszám	Listaár €	Cikk- csoport
SU R 3/4 x 3/4	7613000	25,30	84
SU R 1 x 1	7613100	42,50	84

reflex 'digitális nyomásmérő'

- ▶ mérési tartomány kb. 9 bar-igbar
- ▶ kijelzés különböző mértékegységekben (bar, kPa, psi)

Cikkszám	Listaár €	Cikk- csoport
9119198	17,00	86

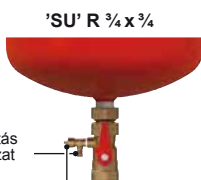

Leválasztás a csavarzat oldásával
Ürítés

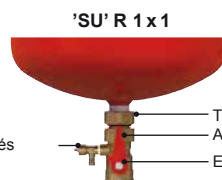

Ürítés
Tartály csatlakozás
Avatatlan elzárás elleni biztosítás
Elzárószелеp



'reflex G'

- ▶ fűtő és hűtő alkalmazásokhoz
- ▶ 1000 literig menetes csatlakozással (Ø 740 mm)
- ▶ karimás csatlakozással
PN 6 / 6 bar, PN 16 / 10 bar
- ▶ **cserélhető membránnal**
DIN 4807 T3 szerint,
max. üzemi hőmérséklet 70 °C
- ▶ a nyomástartó edényekről szóló
97/23/EG rendeletnek megfelelő kivitel
- ▶ kémlelőnyílással
- ▶ gáztérbe csatlakozó manométerrel
- ▶ piros festéssel
- ▶ légoldali előnyomás 3,5 bar

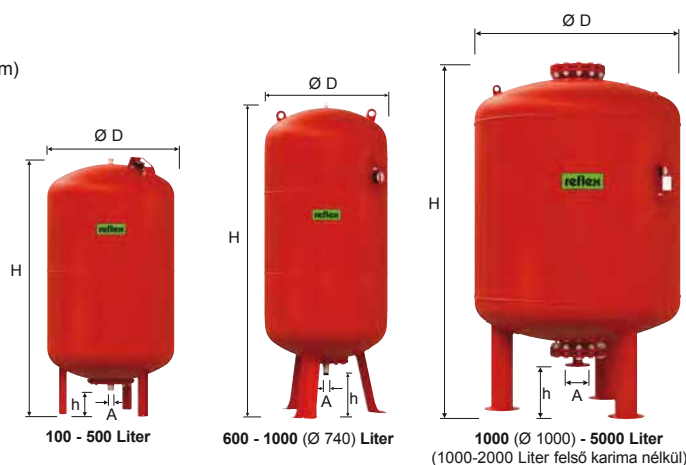

Típus	Cikkszám	Listaár €	Cikk- csoport	Ø D mm	H mm	h mm	A
6 bar / 120 °C							
G 400	7521605	1.028,-	21	740	1253	146	G 1
G 500	7521705	1.201,-	21	740	1473	146	G 1
G 600	7522605	1.330,-	21	740	1718	146	G 1
G 800	7523610	1.631,-	21	740	2183	146	G 1
G 1000 Ø 740	7546605	2.097,-	21	740	2593	146	G 1
G 1000 Ø 1000	7524605	3.288,-	22	1000	1975	305	DN 65/PN 6
G 1500	7526605	3.982,-	22	1200	1975	305	DN 65/PN 6
G 2000	7527605	6.449,-	22	1200	2430	305	DN 65/PN 6
G 3000	7544605	8.915,-	22	1500	2480	335	DN 65/PN 6
G 4000	7529605	9.987,-	22	1500	3055	335	DN 65/PN 6
G 5000	7530605	11.059,-	22	1500	3590	335	DN 65/PN 6

Típus	Cikkszám	Listaár €	Cikk- csoport	Ø D mm	H mm	h mm	A
10 bar / 120 °C							
G 100	7518000	623,-	21	480	856	152	G 1
G 200	7518100	876,-	21	634	972	144	G 1¼
G 300	7518200	1.164,-	21	634	1267	144	G 1¼
G 400	7521005	1.667,-	21	740	1245	133	G 1¼
G 500	7521006	1.951,-	21	740	1475	133	G 1¼
G 600	7522006	2.486,-	21	740	1859	263	G 1½
G 800	7523005	2.827,-	21	740	2324	263	G 1½
G 1000 Ø 740	7546005	3.232,-	21	740	2604	263	G 1½
G 1000 Ø 1000	7524005	3.848,-	22	1000	2000	290	DN 65/PN 16
G 1500	7526005	4.705,-	22	1200	2000	290	DN 65/PN 16
G 2000	7527005	7.295,-	22	1200	2450	290	DN 65/PN 16
G 3000	7544005	10.788,-	22	1500	2580	320	DN 65/PN 16
G 4000	7529005	11.633,-	22	1500	3070	320	DN 65/PN 16
G 5000	7530005	12.479,-	22	1500	3610	320	DN 65/PN 16

↑ V_n névleges térfogat [Liter]

'reflex G' - opcionális egyedi kialakítás

- ▶ egyedi tartály > 5000 Liter
- ▶ egyedi tartály > 10 bar
- ▶ karimás csatlakozás:
DN 150 opcionálisan G 1000-hez (Ø 1000 - 5000)

TÜV

- ▶ 'reflex G' 80 - 5000 Liter

Cikkszám	Listaár €	Cikk- csoport
7945610	1.897,-	95

reflex 'MBM II membránszakadás-jelző'

- ▶ Jelzés a 'reflex G' tartály membránszakadása esetén
- ▶ egy elektróda-reléből és egy elektródából áll
- ▶ 230 V, 50 Hz hálózatról üzemeltethető
- ▶ potenciamentes kimenet
- ▶ csak tartállyal együtt rendelhető

Típus	Cikkszám	Listaár €	Cikk- csoport
MBM II	7857700	425,-	86



Relé
falra
szerelhető



Elektróda
tartályba szerelendő
(gyári beszereléssel)

reflex 'AG csatlakozó szett'

- ▶ tágulási tartályok rendkívül gyors szereléséhez és karbantartásához
- ▶ avatatlan elzárás elleni biztosítással
- ▶ csavarzattal
- ▶ G 1/2 ürítőcsappal és tömlővéges csatlakozóval
- ▶ nach DIN EN 12828
- ▶ PN 16 / 120 °C
- ▶ kimondottan alkalmas a 'reflex G' 100 – 1000 (Ø 740 mm) tartályokhoz

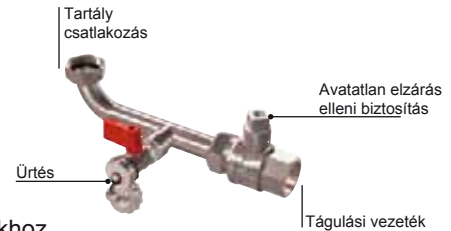

Tartály
csatlakozás

Ürítés

Avatatlan elzárás
elleni biztosítás

Tágulási vezeték

Típus	Cikkszám	Listaár €	Cikk- csoport
1	9119204	68,30	80
1 1/4	9119205	98,50	80
1 1/2	9119206	114,00	80

Beépítési példa

'reflex G' és reflex 'fillcontrol' - nyomástartás utántöltéssel

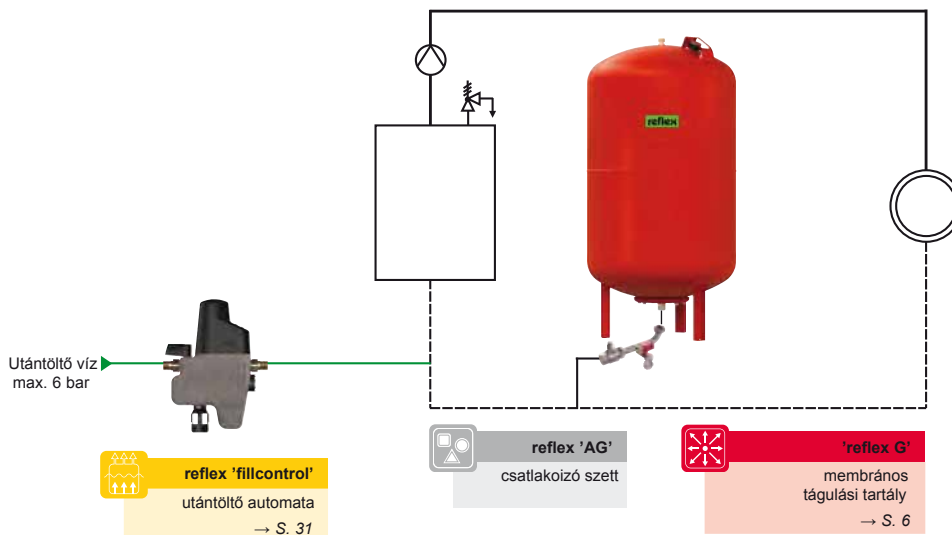

'reflex F'

- ▶ lapos formájú tartály fűtő és hűtő rendszerekhez, elsősorban kazánokba történő beépítéshez
- ▶ DIN 4807 T3 szerinti membránnal, max. üzemi hőmérséklet 70 °C
- ▶ 18 litertől rögzítő füllel
- ▶ a nyomástartó edényekről szóló 97/23/EG rendeletnek megfelelő kivitel
- ▶ fehér festéssel

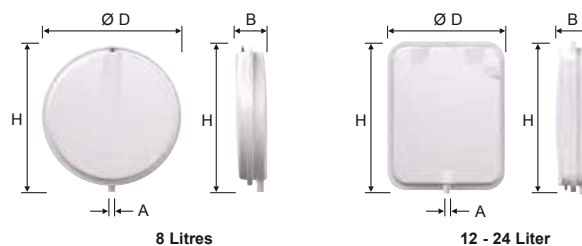

Típus	Cikkszám	Listaár €	Cikk- csoport	H mm	Ø D mm	B mm	A	Előnyomás bar
3 bar / 120 °C								
F 8	9600011	61,10	15	389	389	88	G 3/8	0.75
F 12	9600030	71,80	15	444	350	108	G 1/2	1.0
F 15	9600040	75,80	15	444	350	134	G 3/4	
F 18	9600000	79,60	15	444	350	158	G 3/4	
F 24	9600010	101,00	15	444	350	180	G 3/4	

↑ V_n névleges térfogat [Liter]

'reflex EN'

- ▶ fűtő- és hűtővíz rendszerekhez
- ▶ fagyálló adalék 50%-os koncentrációig
- ▶ rögzítő füllel az egyszerű szerelésért
- ▶ Butyl-membrán a DIN 4807 T3 szerinti membránnal, max. üzemi hőmérséklet 70 °C
- ▶ a nyomástartó edényekről szóló 97/23/EG rendeletnek megfelelő kivitel
- ▶ piros festéssel

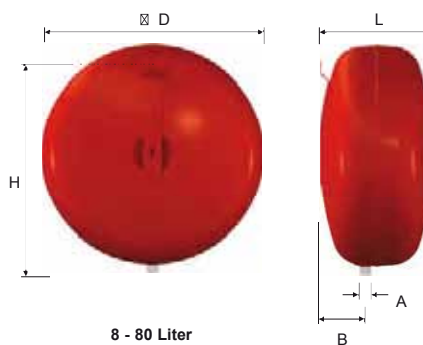

Típus	Cikkszám	Listaár €	Cikk- gruppe	Cse	Ø D mm	H mm	L mm	B mm	A	Előnyomás bar
3 bar / 120 °C										
EN 8	7280000	47,00	17	96	280	287	163	52	R 1/2	1.0
EN 12	7280100	49,20	17	60	354	361	168	64	R 1/2	
EN 18	7280200	53,80	17	48	354	367	222	76	R 3/4	
EN 25	7280300	61,50	17	42	409	419	239	93	R 3/4	
EN 35	7280400	71,60	17	24	480	457	240	97	R 3/4	
EN 50	7280500	95,10	17	20	480	457	317	125	R 3/4	1.5
EN 80	7280600	134,00	17	8	634	612	325	135	R 3/4	

↑ V_n Névleges térfogat [Liter]

* = Csomagolási egység

Változó nyomású zárt tágulási tartályok Ivóvizes-, nyomásemelő- és vízmelegítő rendszerekhez

'reflex'

'reflex DE'

WRAS
APPROVED
PRODUCT

10 bar

CE
ACS

- ▶ olyan alkalmazásokhoz, melyeknek nem kell megfelelniük a DIN 1988 előírásainak, pl. tűzoltó-, iparvíz rendszerek, padlófűtés
- ▶ átmosható, elzáró és ürítő nélkül
- ▶ DIN 4807 T3 szerinti membránnal
- ▶ 60 litertől cserélhető membránnal
- ▶ a vízzel érintkező részelt korrózió védettek
- ▶ a nyomástartó edényekről szóló 97/23/EG rendeletnek megfelelő kivitel
- ▶ Ø 1000 mm-től manométerrel
- ▶ 2 - 25 Liter
- ▶ 33 Liter rögzítőfülekkel (hátról nézve)
- ▶ 33 Liter*
- ▶ kék festéssel
- ▶ előnyomás 4,0 bar

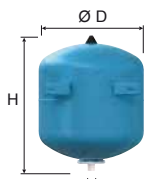

Típus	Cikkszám	Listaár €	Cikk- csoport	Cse**	Ø D mm	H mm	h mm	A
10 bar / 70 °C								
DE 2	7200300	63,30	40	100	132	260	---	G 3/4
DE 8	7301000	66,50	40	96	206	320	---	G 3/4
DE 12	7302000	69,20	40	72	280	310	---	G 3/4
DE 18	7303000	79,60	40	56	280	380	---	G 3/4
DE 25	7304000	97,00	40	42	280	500	---	G 3/4
DE 33	7303900	170,00	40	24	354	455	---	G 3/4
DE 33*	7305500	170,00	40	24	354	520	65	G 3/4
DE 50	7306005	398,-	42	---	409	605	101	G 1
DE 60	7306400	468,-	42	---	409	740	160	G 1
DE 80	7306500	582,-	42	---	480	730	150	G 1
DE 100	7306600	754,-	42	---	480	835	150	G 1
DE 200	7306700	1.170,-	42	---	634	970	145	G 1 1/4
DE 300	7306800	1.255,-	42	---	634	1270	145	G 1 1/4
DE 400	7306850	1.598,-	42	---	740	1245	135	G 1 1/4
DE 500	7306900	2.028,-	42	---	740	1475	135	G 1 1/4
DE 600	7306950	2.668,-	42	---	740	1860	265	G 1 1/2
DE 800	7306960	3.169,-	42	---	740	2325	265	G 1 1/2
DE 1000 Ø 740	7306970	3.726,-	42	---	740	2604	265	G 1 1/2
DE 1000 Ø 1000	7311405	4.699,-	44	---	1000	2010	290	DN 65 / PN 16
DE 1500	7311605	5.556,-	44	---	1200	2010	290	DN 65 / PN 16
DE 2000	7311705	7.665,-	44	---	1200	2470	290	DN 65 / PN 16
DE 3000	7311805	12.149,-	44	---	1500	2520	320	DN 65 / PN 16
DE 4000	7354000	13.662,-	44	---	1500	3095	320	DN 65 / PN 16
DE 5000	7354200	16.890,-	44	---	1500	3630	320	DN 65 / PN 16

↑ V_n névleges térfogat [Liter]

* = DE 33 Liter lábakkal

** = csomagolási egység

'reflex DE' - opciók egyedi rendelésre

- ▶ egyedi tartály > 25 bar
- ▶ egyedi tartály > 5000 Liter
- ▶ KTW-C szerinti butil membrán
- ▶ KTW-A szerinti belső felületvédelem
- ▶ egyedi rozsdamentes csatlakozás AISI 316TI (G 1, G 1 1/4, G 1 1/2)
- ▶ Egyedi csatlakozás: DN 65, DN 80, DN 100 und DN 150
- ▶ 'MBM II mebránszakadás jelző → S.11



1000 (Ø 1000) -
2000 Litres



3000 - 5000 Liter

reflex

16 bar

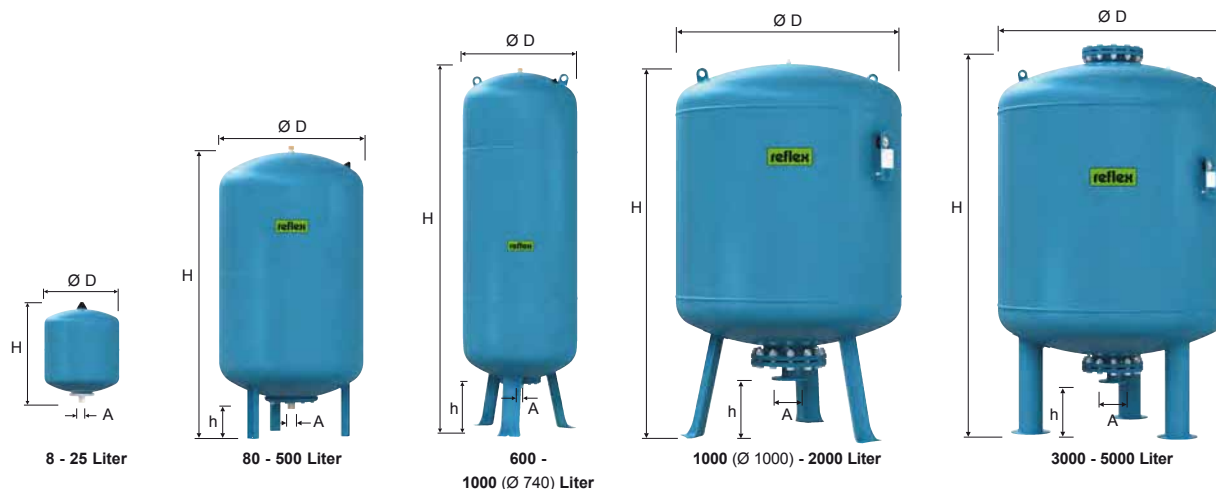
WRAS
APPROVED
PRODUCTCE
ACS

Típus	Cikkszám	Listaár €	Cikk- csoport	Ø D mm	H mm	h mm	A
16 bar / 70 °C							
DE 8	7301006	82,30	40	206	320	---	G ¾
DE 12	7302105	88,30	40	280	310	---	G ¾
DE 25	7304015	113,00	40	280	500	---	G ¾
DE 80	7348600	730,-	42	480	730	150	G 1
DE 100	7348610	926,-	42	480	835	150	G 1
DE 200	7348620	1.384,-	42	634	970	145	G 1¼
DE 300	7348630	1.544,-	42	634	1270	145	G 1¼
DE 400	7348640	1.865,-	42	740	1395	265	G 1½
DE 500	7348650	2.312,-	42	740	1615	265	G 1½
DE 600	7348660	2.931,-	42	740	1860	265	G 1½
DE 800	7348670	3.547,-	42	740	2325	265	G 1½
DE 1000 Ø 740	7348680	4.249,-	42	740	2604	265	G 1½
DE 1000 Ø 1000	7312805	5.390,-	44	1000	2010	290	DN 65 / PN 16
DE 1500	7312905	6.195,-	44	1200	2030	290	DN 65 / PN 16
DE 2000	7313005	8.875,-	44	1200	2500	290	DN 65 / PN 16
DE 3000	7313105	14.110,-	44	1500	2570	320	DN 65 / PN 16
DE 4000	7354100	15.867,-	44	1500	3145	320	DN 65 / PN 16
DE 5000	7354300	19.616,-	44	1500	3680	320	DN 65 / PN 16

↑ V_n névleges térfogat [Liter]

'refix DE' - Optionen auf Anfrage

- ▶ egyedi tartály > 25 bar
- ▶ egyedi tartály > 5000 Liter
- ▶ KTW-C szerinti butil membrán
- ▶ KTW-A szerinti belső felületvédelem
- ▶ egyedi rozsdamentes csatlakozás AISI 316TI (G 1, G 1¼, G 1½)
- ▶ Egyedi csatlakozás: DN 65, DN 80, DN 100 und DN 150
- ▶ 'MBM II membránszakadás jelző → S.11

TÜV

- ▶ 'refix DE' 80 - 5000 Liter

Cikkszám	Listaár €	Cikk- gruppe
7945610	1.897,-	95

25 bar

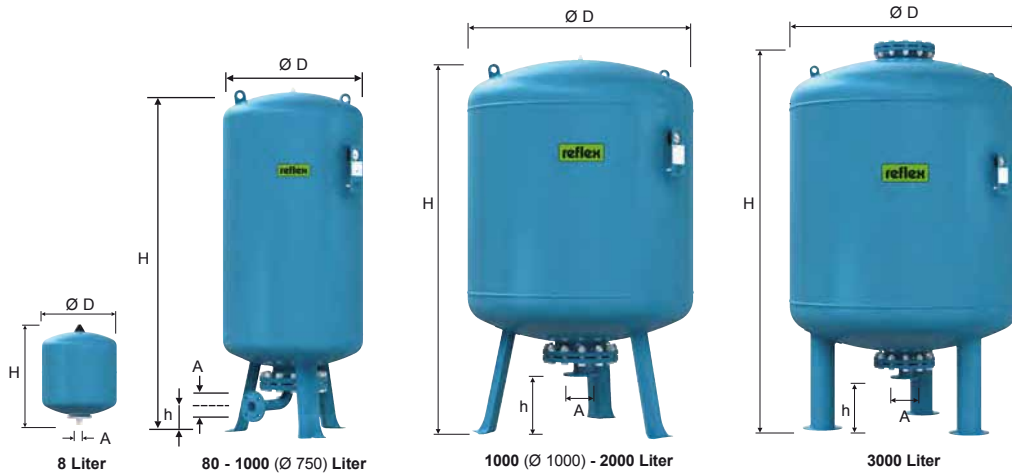

Típus	Cikkszám	Listaár €	Cikk- csoport	Ø D mm	H mm	h mm	A
25 bar / 70 °C							
DE 8	7290100	109,-	40	206	320	---	G 3/4
DE 80	7317600	2.804,-	44	450	925	185	DN 50 / PN 40
DE 120	7313700	3.272,-	44	450	1235	185	DN 50 / PN 40
DE 180	7313500	3.758,-	44	450	1515	185	DN 50 / PN 40
DE 300	7313800	4.543,-	44	750	1275	200	DN 50 / PN 40
DE 400	7313300	5.320,-	44	750	1395	200	DN 50 / PN 40
DE 600	7321500	6.302,-	44	750	1860	185	DN 50 / PN 40
DE 800	7321200	7.630,-	44	750	2260	185	DN 50 / PN 40
DE 1000 Ø 750	7321000	9.911,-	44	750	2760	185	DN 50 / PN 40
DE 1000 Ø 1000	7322200	11.002,-	44	1000	1980	210	DN 65 / PN 40
DE 1500	7322100	12.647,-	44	1200	2050	285	DN 65 / PN 40
DE 2000	7313400	18.117,-	44	1200	2500	285	DN 65 / PN 40
DE 3000	7345700	23.928,-	44	1500	2520	315	DN 65 / PN 40

↑ V_n névleges térfogat [Liter]

'reflex DE' - opciók egyedi rendelésre

- ▶ egyedi tartály > 25 bar
- ▶ egyedi tartály > 5000 Liter
- ▶ KTW-C szerinti butil membrán
- ▶ KTW-A szerinti belső felületvédelem

reflex 'MBM II Membranbruchmelder'

- ▶ jelzés membránszakadás esetén 'reflex DE 60'-tól
- ▶ egy elektróda-reléből és egy elektródából áll (gyárilag szerelt)
- ▶ 230 V, 50 Hz hálózatról üzemeltethető
- ▶ potenciamentes kimenet
- ▶ csak tartállyal együtt rendelhető

Típus	Cikkszám	Listaár €	Cikk- csoport
MBM II	7857700	425,-	86



Relé falra szerelhető



Elektróda tartályba szerelendő (gyári beszereléssel)



'refix DE junior'

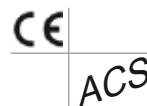

- ▶ olyan alkalmazásokhoz, melyeknek nem kell megfelelniük a DIN 1988 előírásainak, pl. tűzoltó-, iparvíz rendszerek, padlófűtés
- ▶ átmosató, elzáró és ürítő nélkül
- ▶ DIN 4807 T3 szerinti membránnal
- ▶ a vízzel érintkező részrel korrózió védettek
- ▶ a nyomástartó edényekről szóló 97/23/EG rendeletnek megfelelő kivitel
- ▶ kék festéssel

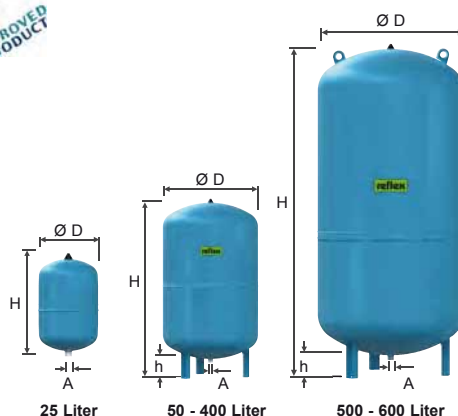

Típus	Cikkszám	Listaár €	Cikk- csoport	Ø D mm	H mm	h mm	A	Előnyomás bar
10 bar / 70 °C								
DE junior 25	7200400	96,30	54	280	485	---	G 1	2.0
DE junior 50	7309600	254,-	54	409	605	115	R 1	4.0
DE junior 80	7309700	447,-	54	480	665	105	R 1	
DE junior 100	7309800	581,-	54	480	770	105	R 1	
DE junior 140	7309900	737,-	54	480	1015	105	R 1	
DE junior 200	7363500	864,-	54	634	885	90	R 1	
DE junior 300	7363600	965,-	54	634	1185	90	R 1	
DE junior 400	7363700	1.218,-	54	740	1175	80	R 1	
DE junior 500	7363800	1.560,-	54	740	1390	80	R 1	
DE junior 600	7363900	1.812,-	54	740	1630	75	R 1	

↑ V_n névleges térfogat [Liter]

'refix HW'

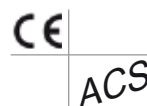

- ▶ házi vízművek puffertartályaként
- ▶ DIN 4807 T3 szerinti membránnal
- ▶ a tartály külső és vízzel érintkező felülete műanyag bevonattal ellátott
- ▶ a nyomástartó edényekről szóló 97/23/EG rendeletnek megfelelő kivitel
- ▶ kék festéssel
- ▶ előnyomás 2.0 bar

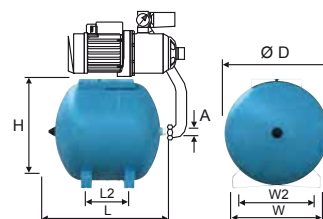

Típus	Cikkszám	Listaár €	Cikk- csoport	Cse*	Ø D mm	H mm	L mm	L2 mm	W2 mm	W mm	A
10 bar / 70 °C											
HW 25	7200200	111,-	49	36	280	294	484	228	214	270	G 1
HW 50	7308805	269,-	49	20	409	434	492	175	285	350	G 1
HW 80	7200260	455,-	49	---	480	504	562	193	285	350	G 1
HW 100	7200250	620,-	49	---	480	504	667	303	285	350	G 1

↑ V_n névleges térfogat [Liter]

* = csomagolási egység

reflex 'vízütesztáló'



- ▶ gyorsan záródó szerelvényekkel szerelt berendezésekhez, pl. mosógép, mosogatógép stb.
- ▶ a nyomástartó edényekről szóló 97/23/EG rendeletnek megfelelő kivitel
- ▶ teljes térfogat: 165 cm³
- ▶ kék festéssel
- ▶ előnyomás 4 bar



Típus	Cikkszám	Listaár €	Cikk- csoport
10 bar / 70 °C			
	7351000	30,70	74

'refix DD'

- ▶ ivóvízes-, nyomásemelő- és vízmelegítő alkalmazásokhoz
- ▶ High-Flow átmosatóval
- ▶ DIN 4807 T3+5, KTW C und W 270 szerinti butil membránnal
- ▶ kialakítás és bevizsgálás a DIN 4807 T5, DIN DVGW Reg.-Nr. NW-9481AT2534 szerint
- ▶ a nyomástartó edényekről szóló 97/23/EG rendeletnek megfelelő kivitel
- ▶ zöld vagy fehér festéssel; a KTW-A előírásainak megfelelően kívül és belül is.
- ▶ előnyomás 4.0 bar
- ▶ 'flowjet' átmosató csappal kombinálható

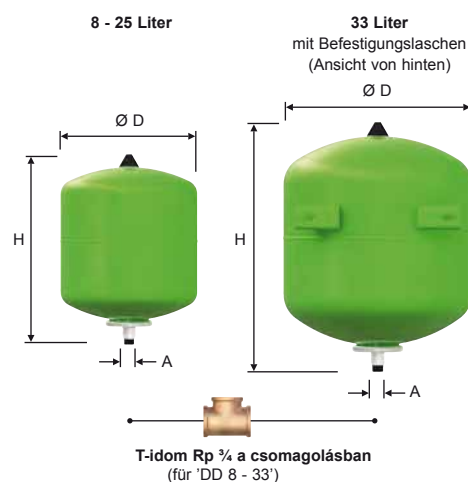

Típus	Cikkszám		Listaár €	Cikk- csoport	Cse*	Ø D mm	H mm	A
	zöld	fehér						
10 bar / 70 °C								
DD 8	7308000	7307700	86,50	48	96	206	335	G 3/4
DD 12	7308200	7307800	91,80	48	72	280	325	G 3/4
DD 18	7308300	7307900	105,00	48	56	280	395	G 3/4
DD 25	7308400	7380400	128,00	48	42	280	515	G 3/4
DD 33	7380700	7380800	202,00	48	24	354	465	G 3/4

25 bar / 70 °C								
DD 8	7290200	7290300	186,00	48	---	206	335	G 3/4

↑ V_n névleges térfogat [Liter]

* = csomagolási egység

'refix' - tartozékok

'flowjet' - elzárható átmosató szerelvény, üritőcsappal

- ▶ avatatlan elzárás ellen biztosított szelep, üritési lehetőséggel 'refix DD' tartályokhoz a DIN 4807 szerint
- ▶ max. üzemi nyomás 16 bar
- ▶ max. üzemi hőmérséklet 70 °C
- ▶ G 3/4 csatlakozással G 3/4
- ▶ 1" belső átmérőjű T-idommal kombinálható

Típus	Cikkszám	Listaár €	Cikk- csoport	Cse**
flowjet 3/4	9116799	17,30	85	5

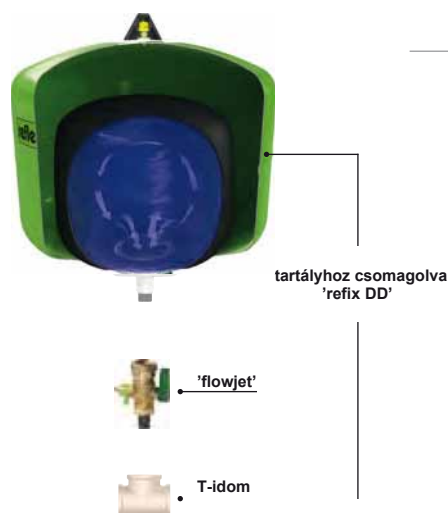

ACS

reflex 'fali tartó' 8 - 25 literes tartályokhoz

- ▶ feszítőszalagos tartó (különösen egyszerűen szerelhető)

Típus	Cikkszám	Listaár €	Cikk- csoport	Cse*
8 - 25 I	7611000	6,60	75	36



'reflex DT5'

10 bar



- ▶ ivóvízes-, nyomásemelő- és vízmelegítő alkalmazásokhoz a DIN 1988 alapján
- ▶ atmosatóval a DIN 4807 T5 alapján
- ▶ Rp 1 ¼ csatlakozás 'flowjet' üríthető elzáróval (60 – 500 liter)
- ▶ cserélhető Butyl-membrán a DIN 4807 T3+5, KTW-C és W 270 szerint
- ▶ gyártás és ellenőrzés a DIN 4807 T5, DIN DVGW Reg.-Nr. NW-9481AT2094 alapján
- ▶ a nyomástartó edényekről szóló 97/23/EG rendeletnek megfelelő kivitel
- ▶ zöld festéssel; a KTW A előírásainak megfelelően kívül és belül is.
- ▶ légoldali előnyomás 4,0 bar

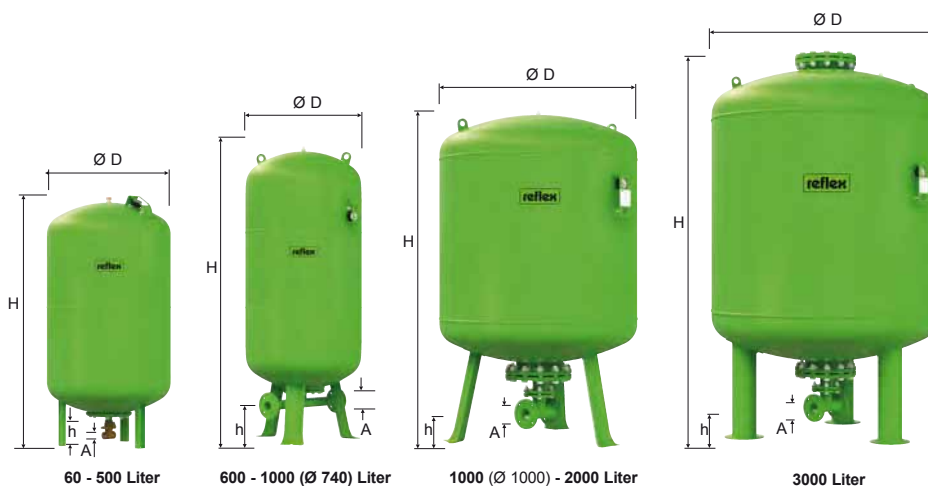

Típus		A	Cikkszám	Listaár €	Cikk- csoport	Ø D mm	H mm	h mm
10 bar / 70 °C								
DT5	60	'flowjet' Rp 1 ¼	7309000	1.067,-	47	409	766	80
DT5	80	'flowjet' Rp 1 ¼	7309100	1.104,-	47	480	750	65
		DN 50 / PN 16	7365000	1.126,-	47	480	750	100
		DN 65 / PN 16	7335705	1.162,-	47	480	750	110
		DN 80 / PN 16	7335805	1.190,-	47	480	750	115
DT5	100	'flowjet' Rp 1 ¼	7309200	1.334,-	47	480	835	65
		DN 50 / PN 16	7365400	1.356,-	47	480	835	100
		DN 65 / PN 16	7365405	1.391,-	47	480	835	110
		DN 80 / PN 16	7365406	1.420,-	47	480	835	115
DT5	200	'flowjet' Rp 1 ¼	7309300	1.460,-	47	634	975	80
		DN 50 / PN 16	7365100	1.482,-	47	634	975	105
		DN 65 / PN 16	7365105	1.518,-	47	634	975	115
		DN 80 / PN 16	7365106	1.546,-	47	634	975	120
DT5	300	'flowjet' Rp 1 ¼	7309400	1.549,-	47	634	1275	80
		DN 50 / PN 16	7365200	1.572,-	47	634	1275	105
		DN 65 / PN 16	7336305	1.608,-	47	634	1275	115
		DN 80 / PN 16	7336405	1.635,-	47	634	1275	120
DT5	400	'flowjet' Rp 1 ¼	7319305	1.959,-	47	740	1245	70
		DN 50 / PN 16	7365500	1.980,-	47	740	1245	95
		DN 65 / PN 16	7336505	2.017,-	47	740	1245	105
		DN 80 / PN 16	7336605	2.045,-	47	740	1245	110
DT5	500	'flowjet' Rp 1 ¼	7309500	2.263,-	47	740	1475	70
		DN 50 / PN 16	7365300	2.284,-	47	740	1475	90
		DN 65 / PN 16	7365307	2.322,-	47	740	1475	100
		DN 80 / PN 16	7365305	2.350,-	47	740	1475	110

V_n névleges térfogat [Liter]

Típus	A	Cikkszám	Listaár €	Cikk- csoport	Ø D mm	H mm	h mm
DT5 600	DN 50 / PN 16	7365600	3.434,-	47	740	1860	235
	DN 65 / PN 16	7336705	3.482,-	47	740	1860	235
	DN 80 / PN 16	7336806	3.512,-	47	740	1860	235
DT5 800	DN 50 / PN 16	7365700	4.093,-	47	740	2325	235
	DN 65 / PN 16	7336905	4.140,-	47	740	2325	235
	DN 80 / PN 16	7337006	4.171,-	47	740	2325	235
DT5 1000 Ø 740	DN 50 / PN 16	7365800	4.829,-	47	740	2604	235
	DN 65 / PN 16	7337105	4.876,-	47	740	2604	235
	DN 80 / PN 16	7337205	4.906,-	47	740	2604	235
DT5 1000 Ø 1000	DN 65 / PN 16	7320105	5.430,-	46	1000	2000	160
	DN 80 / PN 16	7337305	5.532,-	46	1000	2000	150
	DN 100 / PN 16	7337405	5.668,-	46	1000	2000	140
DT5 1500	DN 65 / PN 16	7320305	6.418,-	46	1200	2000	160
	DN 80 / PN 16	7337505	6.519,-	46	1200	2000	150
	DN 100 / PN 16	7337605	6.657,-	46	1200	2000	140
DT5 2000	DN 65 / PN 16	7320505	8.856,-	46	1200	2450	160
	DN 80 / PN 16	7337705	8.959,-	46	1200	2450	150
	DN 100 / PN 16	7337805	9.093,-	46	1200	2450	140
DT5 3000	DN 65 / PN 16	7320705	14.044,-	46	1500	2520	190
	DN 80 / PN 16	7337905	14.146,-	46	1500	2520	180
	DN 100 / PN 16	7338005	14.282,-	46	1500	2520	170

↑
V_n névleges térfogat [Liter]

'refix DT5' - opciók egyedi rendelésre

- ▶ egyedi tartály > 16 bar
- ▶ egyedi csatlakozás rozsdamentes acélból

reflex 'MBM II membránszakadás jelző'

- ▶ jelzés a 'refix DT5' tartály membránszakadása esetén
- ▶ egy elektróda-reléből és egy elektródából áll (gyárilag szerelt)
- ▶ 230 V, 50 Hz hálózatról üzemeltethető
- ▶ potenciamentes kimenet
- ▶ csak tartállyal együtt rendelhető

Típus	Cikkszám	Listaár €	Cikk- csoport
MBM II	7857700	425,-	86



Relé
falra
szerelhető



Elektróda,
tartályba szerelendő
(gyári szereléssel)

TÜV

- ▶ 'refix DT5'

Cikkszám	Listaár €	Cikk- csoport
7945610	1.897,-	95

16 bar

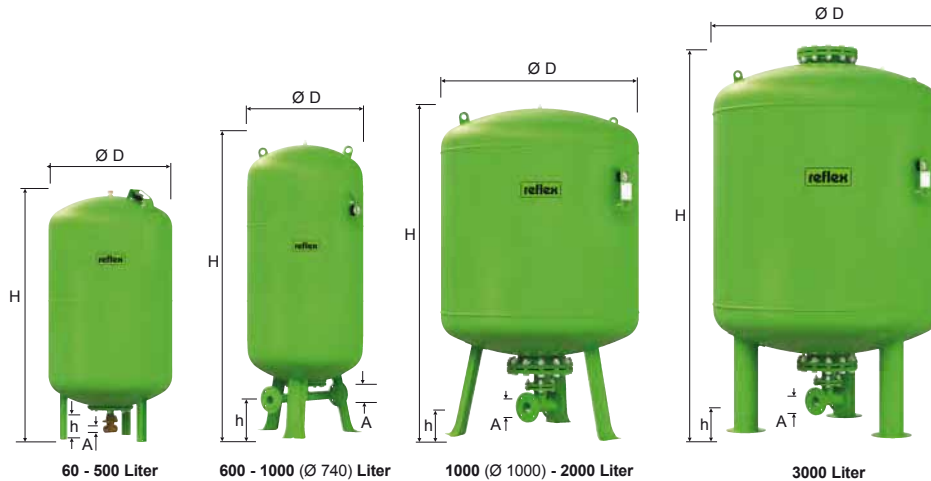

16

Típus	A	Cikkszám	Listaár €	Cikk- csoport	Ø D mm	H mm	h mm
16 bar / 70 °C							
DT5 80	'flowjet' Rp 1 1/4	7316005	1.267,-	47	480	750	65
	DN 50 / PN 16	7370000	1.292,-	47	480	750	100
	DN 65 / PN 16	7310306	1.334,-	47	480	750	110
	DN 80 / PN 16	7310307	1.366,-	47	480	750	115
DT5 100	'flowjet' Rp 1 1/4	7365408	1.530,-	47	480	835	65
	DN 50 / PN 16	7370100	1.553,-	47	480	835	100
	DN 65 / PN 16	7370101	1.596,-	47	480	835	110
	DN 80 / PN 16	7370102	1.628,-	47	480	835	115
DT5 200	'flowjet' Rp 1 1/4	7365108	1.675,-	47	634	975	80
	DN 50 / PN 16	7370200	1.699,-	47	634	975	105
	DN 65 / PN 16	7370205	1.742,-	47	634	975	115
	DN 80 / PN 16	7370206	1.775,-	47	634	975	120
DT5 300	'flowjet' Rp 1 1/4	7319205	1.778,-	47	634	1275	80
	DN 50 / PN 16	7370300	1.803,-	47	634	1275	105
	DN 65 / PN 16	7314205	1.844,-	47	634	1275	115
	DN 80 / PN 16	7314206	1.876,-	47	634	1275	120
DT5 400	DN 50 / PN 16	7370400	2.271,-	47	740	1395	235
	DN 65 / PN 16	7339006	2.312,-	47	740	1395	235
	DN 80 / PN 16	7339005	2.345,-	47	740	1395	235
DT5 500	DN 50 / PN 16	7370500	2.621,-	47	740	1620	235
	DN 65 / PN 16	7370507	2.662,-	47	740	1620	235
	DN 80 / PN 16	7370505	2.694,-	47	740	1620	235
DT5 600	DN 50 / PN 16	7370600	3.696,-	47	740	1860	235
	DN 65 / PN 16	7339105	3.738,-	47	740	1860	235
	DN 80 / PN 16	7339205	3.770,-	47	740	1860	235
DT5 800	DN 50 / PN 16	7370700	4.473,-	47	740	2325	235
	DN 65 / PN 16	7339305	4.514,-	47	740	2325	235
	DN 80 / PN 16	7339406	4.544,-	47	740	2325	235
DT5 1000 Ø 740	DN 50 / PN 16	7370800	5.352,-	47	740	2604	235
	DN 65 / PN 16	7339505	5.393,-	47	740	2604	235
	DN 80 / PN 16	7339605	5.423,-	47	740	2604	235

↑
V_n névleges térfogat [Liter]

Típus	A	Cikkszám	Listaár €	Cikk- csoport	Ø D mm	H mm	h mm
16 bar / 70 °C							
DT5 1000 Ø 1000	DN 65 / PN 16	7320205	6.227,-	46	1000	2000	160
	DN 80 / PN 16	7339705	6.328,-	46	1000	2000	150
	DN 100 / PN 16	7339805	6.465,-	46	1000	2000	140
DT5 1500	DN 65 / PN 16	7320405	7.161,-	46	1200	2000	160
	DN 80 / PN 16	7339905	7.265,-	46	1200	2000	150
	DN 100 / PN 16	7340005	7.398,-	46	1200	2000	140
DT5 2000	DN 65 / PN 16	7320605	10.255,-	46	1200	2450	160
	DN 80 / PN 16	7340105	10.358,-	46	1200	2450	150
	DN 100 / PN 16	7340205	10.495,-	46	1200	2450	140
DT5 3000	DN 65 / PN 16	7320805	16.305,-	46	1500	2520	190
	DN 80 / PN 16	7340305	16.409,-	46	1500	2520	180
	DN 100 / PN 16	7340405	16.546,-	46	1500	2520	170

↑
V_n névleges térfogat [Liter]

'reflex DT5' - opciók egyedi rendelésre

- ▶ egyedi tartály > 16 bar
- ▶ egyedi csatlakozás rozsdamentes acélból

reflex 'MBM II membránszakadás jelző'

- ▶ gyedi csatlakozás rozsdamentes acélból
- ▶ egy elektróda-reléből és egy elektródából áll (gyárilag szerelt)
- ▶ 230 V, 50 Hz hálózatról üzemeltethető
- ▶ potenciamentes kimenet
- ▶ csak tartállyal együtt rendelhető

Típus	Cikkszám	Listaár €	Cikk- csoport
MBM II	7857700	425,-	86



Relé
falra
szerelhető



Elektróda
tartályba szerelendő
(gyári szereléssel)

TÜV

- ▶ 'reflex DT5'

Cikkszám	Listaár €	Cikk- csoport
7945610	1.897,-	95

kiválasztás a V_n névleges térfogat alapján

10 °C Előremenő hidegvíz hőmérséklete

60 °C Tároló hőmérséklete

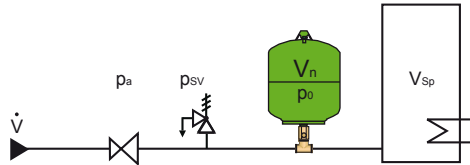

- ▶ légoldali előnyomás $p_0 = 3.0$ bar
- ▶ beállítónyomás nyomásátlaga $p_a = 3.2$ bar

p_{sv} / bar	6	8	10
V_{sp} [Liter]	'refix' névleges térfogat [liter]		
90	8	8	8
100	8	8	8
120	8	8	8
130	8	8	8
150	8	8	8
180	12	8	8
200	12	8	8
250	12	12	8
300	18	12	12
400	25	18	18
500	25	18	18
600	33	25	18
700	33	25	25
800	60	33	25
900	60	33	25
1000	60	33	33
1500	80	60	60
2000	100	80	80
3000	200	100	100

- ▶ légoldali előnyomás $p_0 = 4.0$ bar = Standard
- ▶ beállítónyomás nyomásátlaga $p_a = 4.2$ bar

p_{sv} / bar	6	8	10
V_{sp} [Liter]	'refix' névleges térfogat [liter]		
90	8	8	8
100	12	8	8
120	12	8	8
130	12	8	8
150	18	8	8
180	18	8	8
200	18	12	8
250	25	12	12
300	25	18	12
400	33	18	18
500	60	25	18
600	60	33	25
700	60	33	25
800	80	60	25
900	80	60	33
1000	100	60	60
1500	200	80	60
2000	200	100	80
3000	300	200	100

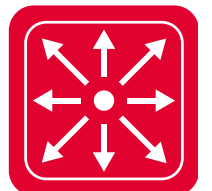

reflex 'reflexomat'



- ▶ kompresszoros nyomástartó és gáztalanító kompresszoros nyomástartó és gáztalanító 120 °C-ig
- ▶ a nyomástartó edényekről szóló 97/23/EG rendeletnek megfelelő kivitel
- ▶ DIN 4807 T3 szerinti membrán, max. üzemi hőmérséklet 70 °C
- ▶ mikroprocesszor-vezérlés, LCD kijelzővel 8 nyelven, köztük magyarul is
- ▶ nyomás és szint jelzése
- ▶ elektromos utántöltő csatlakozás (230V)
- ▶ 2 potenciamentes zavarjelzés (gyűjtőjelentés, min. vízszint)
- ▶ RS-485 interfész VS 90/2-től

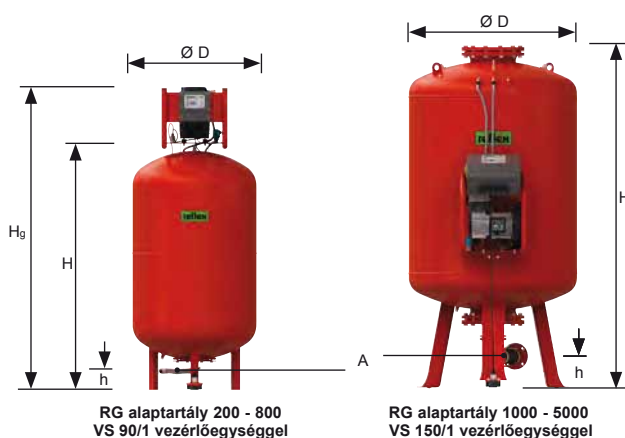

Vezérlőegység 1 kompresszorral

Típus	Cikkszám	Listaár €	Cikk- csoport	H / B / T mm			
800 l-ig a hidraulikus egység az alaptartály tetejére szerelt	VS 90/1*	7880100	2.836,-	33	415 / 395 / 520	kompresszor a vezérlőegységben	
	VS 150/1	7880200	3.701,-	33	415 / 395 / 520		
	VS 300/1	7880300	4.245,-	33	415 / 395 / 520		
	VS 400/1	7880400	5.145,-	33	415 / 395 / 520		különálló kompresszor
	VS 580/1	7880500	6.623,-	33	415 / 395 / 520		
350, 500 750 l / 10 bar és 1000 l-től az alaptartály oldalára szerelt	VS 90/1*	7880600	2.836,-	33	585 / 395 / 345	kompresszor a vezérlőegységben	
	VS 150/1	7880700	3.701,-	33	585 / 395 / 345		
	VS 300/1	7880800	4.245,-	33	585 / 395 / 345	különálló kompresszor	
	VS 400/1	7880900	5.145,-	33	585 / 395 / 345		
	VS 580/1	7881200	6.623,-	33	585 / 395 / 345		

- * - VS 90/1: 230 V / 50 Hz; ab VS 150: 400 V / 50 Hz
- 1 potenciamentes zavarjelzés (gyűjtőjelentés)
- 'RE bővítőmodul' nem csatlakoztatható

Vezérlőegység 2 kompresszorral

Típus	Cikkszám	Listaár €	Cikk- csoport	H / B / T mm		
800 l-ig a hidraulikus egység az alaptartály tetejére szerelt	VS 90/2**	7882100	3.857,-	33	415 / 395 / 520	1 kompresszor a vezérlőegységben
	VS 150/2	7883100	5.535,-	33	415 / 395 / 520	1 kompresszor különálló
	VS 300/2	7884100	6.927,-	33	415 / 395 / 520	2 különálló kompresszor
	VS 400/2	7885100	8.388,-	33	415 / 395 / 520	
	VS 580/2	7886100	11.444,-	33	415 / 395 / 520	
350, 500 750 l / 10 bar és 1000 l-től az alaptartály oldalára szerelt	VS 90/2**	7886200	3.857,-	33	585 / 395 / 345	1 kompresszor a vezérlőegységben
	VS 150/2	7886300	5.535,-	33	585 / 395 / 345	1 kompresszor különálló
	VS 300/2	7886400	6.927,-	33	585 / 395 / 345	2 különálló kompresszor
	VS 400/2	7886500	8.388,-	33	585 / 395 / 345	
	VS 580/2	7886600	11.444,-	33	585 / 395 / 345	

** Spannung 230 V / 50 Hz; ab VS 150: 400 V / 50 Hz

- ▶ kettőnél több kompresszor vagy egyedi kapcsolószekrény külön rendelésre

Vezérlőegység kompresszor nélkül

Típus	Cikkszám	Listaár €	Cikk- csoport	H / B / T mm	
800 l-től	VS 90/1*	7881100	33	415 / 395 / 520	kompresszor nélkül
1000 l-től	VS 90/1*	7881105		2.350,-	

* Spannung 230 V / 50 Hz

- ▶ **Felár:** mágnesszelep olajmentes sűrített levegő tárolásához (csatlakoztatásra készen a VS 90/1 kompresszor nélküli vezérlőegységekhez)

MV ¼	7913000	201,-	35	---	
-------------	----------------	--------------	----	-----	--

Opciók reflex 'reflexomat'

Butyl-
membrán

RG alaptartály

Típus	6 bar		10 bar		Cikk- csoport	Ø D mm	H mm	H _g mm	h mm	A
	Cikkszám	Listaár €	Cikkszám	Listaár €						
RG 200	7799100	1.356,-	---	---	30	634	970	1350	115	R 1
RG 300	7799200	1.666,-	---	---	30	634	1270	1650	115	R 1
RG 400	7799300	1.930,-	---	---	30	740	1255	1640	100	R 1
RG 500	7799400	2.181,-	---	---	30	740	1475	1860	100	R 1
RG 600	7799500	2.547,-	---	---	30	740	1720	2110	100	R 1
RG 800	7799600	2.947,-	---	---	30	740	2185	2570	100	R 1
RG 350	---	---	7654000	2.282,-	30	750	1320	---	200	DN 40
RG 500	---	---	7654100	2.767,-	30	750	1740	---	200	DN 40
RG 750	---	---	7654200	3.625,-	30	750	2185	---	200	DN 50
RG 1000	7650105	3.363,-	7651005	4.270,-	32	1000	2025	---	195	DN 65
RG 1500	7650305	3.771,-	7651205	4.786,-	32	1200	2025	---	185	DN 65
RG 2000	7650405	6.975,-	7651305	8.858,-	32	1200	2480	---	185	DN 65
RG 3000	7650605	8.545,-	7651505	10.852,-	32	1500	2480	---	220	DN 65
RG 4000	7650705	9.403,-	7651605	11.943,-	32	1500	3065	---	220	DN 65
RG 5000	7650805	10.948,-	7651705	13.904,-	32	1500	3590	---	220	DN 65

- ▶ Karimás csatlakozás: PN 6 bei 6 bar, PN 16 bei 10 bar
- ▶ 800 liternél ajánlott a hidraulikai egység felhasználóbarát szerelőkészletének használata → lásd lap alja

'reflexomat' összköltsége = VS vezérlőegység + 'reflexomat' opciók
 RG alaptartály

reflex 'reflexomat' - opciók

21

Butyl-
Membrane

RF utótartály

Típus	6 bar		10 bar		Cikk- csoport	Ø D mm	H mm	h mm	A
	Cikkszám	Listaár €	Cikkszám	Listaár €					
RF 200	7789100	1.134,-	---	---	30	634	970	155	R 1
RF 300	7789200	1.446,-	---	---	30	634	1270	155	R 1
RF 400	7789300	1.708,-	---	---	30	740	1255	140	R 1
RF 500	7789400	1.960,-	---	---	30	740	1475	140	R 1
RF 600	7789500	2.327,-	---	---	30	740	1720	140	R 1
RF 800	7789600	2.728,-	---	---	30	740	2185	140	R 1
RF 350	---	---	7654300	2.002,-	30	750	1320	200	DN 40
RF 500	---	---	7654400	2.490,-	30	750	1740	200	DN 40
RF 750	---	---	7654500	3.208,-	30	750	2185	200	DN 40
RF 1000	7652005	3.142,-	7653005	3.990,-	32	1000	2025	305	DN 65
RF 1500	7652205	3.549,-	7653205	4.507,-	32	1200	2025	305	DN 65
RF 2000	7652305	6.754,-	7653305	8.579,-	32	1200	2480	305	DN 65
RF 3000	7652505	8.323,-	7653505	10.570,-	32	1500	2480	334	DN 65
RF 4000	7652605	9.184,-	7653605	11.663,-	32	1500	3065	334	DN 65
RF 5000	7652705	10.729,-	7653705	13.625,-	32	1500	3590	334	DN 65

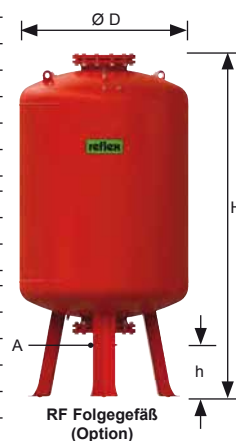

- ▶ Karimás csatlakozás: PN 6 bei 6 bar, PN 16 bei 10 bar
- ▶ RF 200 - 800/6 bar egyszerű telepítése a reflex 'AG csatlakozó szettel' → lásd 7. oldal

reflex 'fali tartó'

- ▶ a VS egységek 800 literes tartályra történő felhasználóbarát szereléséhez (H / H_g magasságra ügyelni kell)
- ▶ 3 m hosszú összekötőtömlővel

Cikkszám	Listaár €	Cikk- csoport
7881900	170,-	35



reflex 'MBM II membránszakadás-jelző'

- ▶ Jelzés az alaptartály és utótartály membránszakadása esetén
- ▶ egy elektróda-reléből és egy elektródából áll (gyárilag szerelt)
- ▶ 230 V, 50 Hz hálózatról üzemeltethető
- ▶ ppotenciamentes kimenet
- ▶ minden tartályhoz külön membránszakadás-jelző szükséges

Típus	Cikkszám	Listaár €	Cikk- csoport
MBM II	7857700	425,-	86

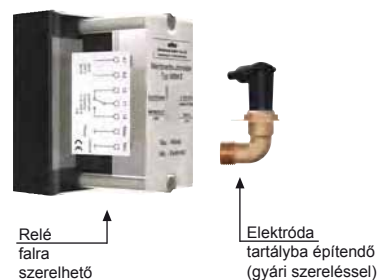

reflex 'Master-Slave-vezérlés' (VS 90/2-től)

- ▶ max. 10 db, egymással kapcsolatban álló, 1000 méter vagy annál nagyobb hidraulikai körben üzemelő reflexomat berendezés összehangolt, optimális üzemeltetéséhez.

Cikkszám	Listaár €	Cikk- csoport
7859000	294,-	35

reflex 'RE bővítő modul' (VS 90/2-től)

- ▶ nyomás és szint szabályozásához kiegészítő bontó,erősítővel, tovább 6 digitális bemenettel és 6 potenciamentes kimenettel

Cikkszám	Listaár €	Cikk- csoport
7858405	1.216,-	35

Szabvány paraméterezéssel: lásd kezelési útmutató

Egyedi paraméterezéssel: külön megrendelésre



reflex 'RK kommunikációs modul' (VS 90/2-től)

- ▶ a vezérlés külső megjelenítéséhez és kezeléséhez, 3 eres, maximum 1000 m hosszú kábellel

Cikkszám	Listaár €	Cikk- csoport
7951200	891,-	35



reflex 'Bus modul' (VS 90/2-től)

- ▶ a vezérlés és a központi irányítóegység közötti adattovábbításhoz

Típus	Cikkszám	Listaár €	Cikk- csoport
'Lon Works' Digital	7860000	1.659,-	86
'Lon Works'	7860100	3.556,-	86
'Profibus-DP'	7860200	2.161,-	86
'Ethernet'	7860300	3.556,-	86



RS-485 interfész VS 90/1 vezérlőegységhez

- ▶ ez az egység teszi lehetővé a különböző opciók használatát, mint pl. Bus modul, bővítő modul, Master/Slave stb.

	Cikkszám	Listaár €	Cikk- csoport
RG 200-800 l / 6 bar-hoz	7997710	651,-	33
RG 350 l és nagyobb tart.-hoz	7997720		33



reflex 'minimat'

- ▶ kompresszoros kompakt nyomástartó és gáztalanító berendezés fűtési és hűtési rendszerekhez 120 °C-ig
- ▶ kompakt design
- ▶ a nyomástartó edényekről szóló 97/23/EG rendeletnek megfelelő kivitel
- ▶ DIN 4807 T3 szerinti butil-membrán, max. üzemi hőmérséklet 70 °C
- ▶ mikroprocesszor-vezérlés LCD kijelzővel
- ▶ nyomás és szint jelzése
- ▶ a vezérlőegység készreszerelt
- ▶ elektromos utántöltő csatlakozás (230 V)
- ▶ 1 feszültségmentes üzemzavarjelzés (gyűjtőjelzés)

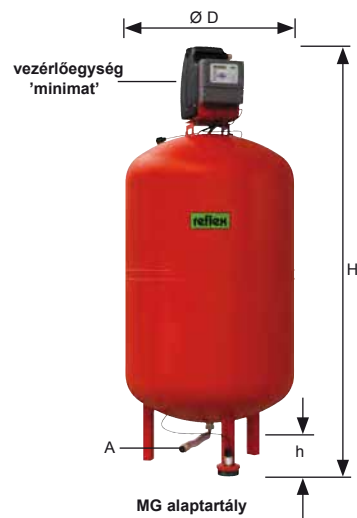

Butyl-Membrane

MG kompakt egység

Típus	Cikkszám	Listaár €	Cikk- csoport	Ø D mm	H mm	h mm	A
6 bar / 120 °C							
MG 200	7806405	3.710,-	31	634	1320	135	R 1
MG 300	7801705	3.932,-	31	634	1620	135	R 1
MG 400	7802805	4.032,-	31	740	1620	135	R 1
MG 500	7803705	4.388,-	31	740	1845	135	R 1

↑ V_n névleges térfogat [Liter]

Beépítési példa 'minimat' vagy 'reflexomat' utántöltéssel

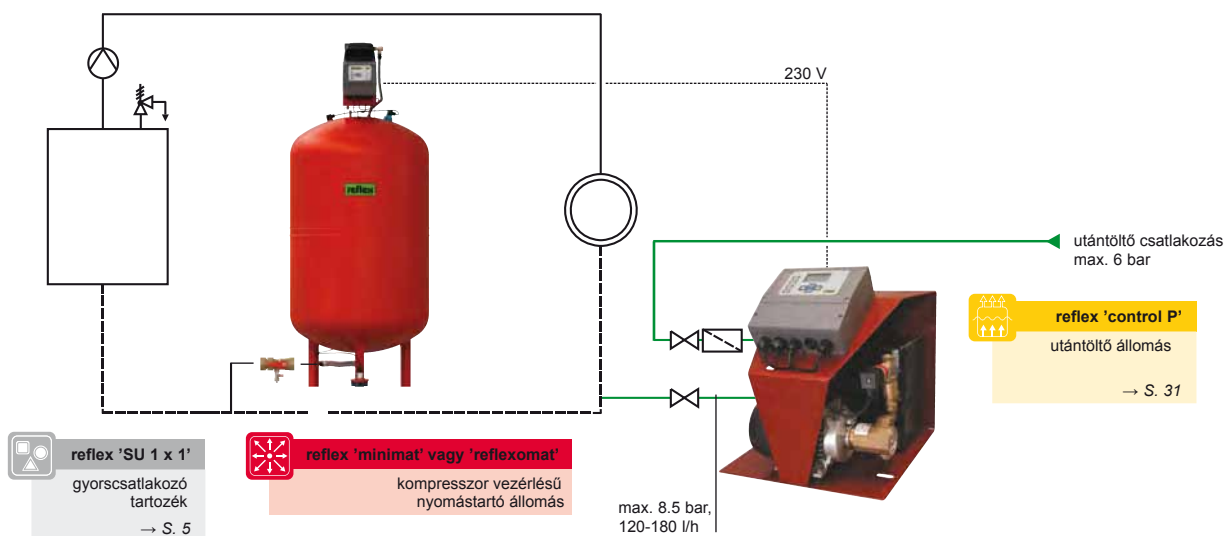



reflex 'variomat'

- ▶ szivattyús nyomástartó berendezés integrált vízhányóptálással és gázalanítással fűtési- és hűtési rendszerekhez
- ▶ DIN 4807 T3 szerinti membrán, max. üzemi hőmérséklet 70 °C
- ▶ a nyomástartó edényekről szóló 97/23/EG rendeletnek megfelelő kivitel
- ▶ mikroprocesszor-vezérlés, LCD kijelzővel
- ▶ nyomás és szint jelzése
- ▶ 2 potenciamentes zavarjelzés (gyűjtőjelentés, min. vízszint)
- ▶ Schnittstelle RS-485 (fűr 'variomat 2')
- ▶ szabadalmaztatott, teljesen automatikus túláram-szabályozás
- ▶ egyszerű üzembe helyezése

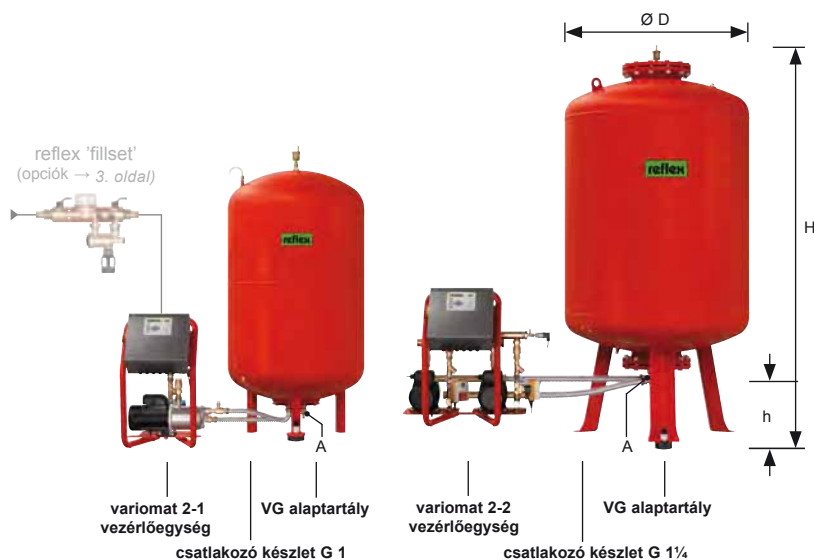

Hidraulikus egység 1 szivattyúval



2-1 mit Sanftanlauf

Típus	Cikkszám	Listaár €	Cikk- csoport	Feszültség V	p ₀ bar	H / W / D mm	A
10 bar							
1*	6910100	3.583,-	38	230/50 Hz	≤ 2,5	680/530/580	
10 bar							
2-1/60	6910200	4.072,-	38	230/50 Hz	≤ 4,8	680/530/670	2 x Rp 1 után- töltés Rp ½
2-1/75	6910500	4.805,-	38	230/50 Hz	≤ 6,5	770/530/630	
2-1/95	6910600	5.010,-	38	230/50 Hz	≤ 8,0	770/530/540	
16 bar							
1-1/140	6910700	7.093,-	38	400/50 Hz	≤ 13,0	770/530/540	

* 1 potenciamentes zavarjelzés (gyűjtőjelentés)

p₀ = beállítás a vezérlésen
= statikai magasság
+ gáznyomás
+ 0.2 bar (ajánlott)

Csatlakozó készlet G1

- ▶ 'variomat' vezérlőegység VG alaptartályhoz történő csatlakoztatásához

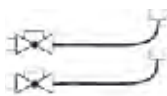

2 csatlakozó vezeték
G 1 avatatlan elzárás
elleni biztosításáé

VG alaptartály Ø mm	Cikkszám	Listaár €	Cikk- csoport
634 - 740	6940100	152,-	39
1000 - 1500	6940200	173,-	39

Hidraulikus egység 1 szivattyúval

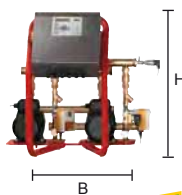

2-2 mit Sanftanlauf

Típus	Cikkszám	Listaár €	Cikk- csoport	Feszültség V	p ₀ bar	H / W / D mm	A
10 bar							
2-2/35	6911100	6.081,-	38	230/50 Hz	≤ 2,5	680/700/780	2 x G1¼ Után- töltés Rp ½
2-2/60	6911200	6.348,-	38	230/50 Hz	≤ 4,8	680/700/780	
2-2/75	6911500	7.557,-	38	230/50 Hz	≤ 6,5	770/700/730	
2-2/95	6911600	7.958,-	38	230/50 Hz	≤ 8,0	770/700/730	
16 bar							
1-2/140	6912700	11.332,-	38	400 /50 Hz	≤ 13,0	760/700/730	

p₀ = beállítás a vezérlésen
= statikai magasság
+ gáznyomás
+ 0.2 bar (ajánlott)

Csatlakozó készlet G 1¼

- ▶ 'variomat' két szivattyús vezérlőegység VG alaptartályhoz történő csatlakoztatásához

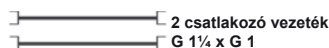

2 csatlakozó vezeték
G 1¼ x G 1

VG alaptartály Ø mm	Cikkszám	Listaár €	Cikk- csoport
634 - 740	6940300	173,-	39
1000 - 1500	6940400	208,-	39

VG alaptartály

Típus	Cikkszám	Listaár €	Cikk- csoport	Ø D mm	H mm	h mm	A
VG 200	6600000	1.177,-	36	634	1060	146	G 1
VG 300	6600100	1.306,-	36	634	1360	146	G 1
VG 400	6600200	1.473,-	36	740	1345	133	G 1
VG 500	6600300	1.628,-	36	740	1560	133	G 1
VG 600	6600400	1.887,-	36	740	1810	133	G 1
VG 800	6600500	2.156,-	36	740	2275	133	G 1
VG 1000 Ø 740	6600600	2.427,-	36	740	2685	133	G 1
VG 1000 Ø 1000	6600705	3.050,-	37	1000	2130	350	G 1
VG 1500	6600905	4.278,-	37	1200	2130	350	G 1
VG 2000	6601005	5.219,-	37	1200	2590	350	G 1
VG 3000	6601205	8.049,-	37	1500	2590	380	G 1
VG 4000	6601305	8.728,-	37	1500	3160	380	G 1
VG 5000	6601405	9.505,-	37	1500	3695	380	G 1

↑ V_n névleges térfogat [Liter]

▶ VG alaptartály > 5000 külön rendelésre



'variomat' összköltség

=

Hidraulikus egység

Csatlakozó készlet

VG alaptartály

+

'variomat' opciók

reflex 'variomat' - opciók

VF utótartály

Típus	Cikkszám	Listaár €	Cikk- csoport	Ø D mm	H mm	h mm	A
VF 200	6610000	906,-	36	634	1060	130	G 1
VF 300	6610100	1.036,-	36	634	1360	130	G 1
VF 400	6610200	1.202,-	36	740	1345	115	G 1
VF 500	6610300	1.356,-	36	740	1560	115	G 1
VF 600	6610400	1.617,-	36	740	1810	115	G 1
VF 800	6610500	1.936,-	36	740	2275	115	G 1
VF 1000 Ø 740	6610600	2.208,-	36	740	2685	115	G 1
VF 1000 Ø 1000	6610705	2.868,-	37	1000	2130	350	G 1
VF 1500	6610905	4.109,-	37	1200	2130	350	G 1
VF 2000	6611005	5.033,-	37	1200	2590	350	G 1
VF 3000	6611205	7.862,-	37	1500	2590	380	G 1
VF 4000	6611305	8.540,-	37	1500	3160	380	G 1
VF 5000	6611405	9.318,-	37	1500	3695	380	G 1

↑ V_n névleges térfogat [Liter]

▶ VF utótartály > 5000 külön rendelésre



25

VW 'variomat' hőszigetelés VG alaptartályokhoz

- ▶ VG alaptartályok hőszigeteléséhez
- ▶ 50 mm-es FCKW-mentes lágyhab rákasírozott PE-szövetrel és cipzáros zárással

Típus	Cikkszám	Listaár €	Cikk- csoport
VW 200	7985700	171,-	39
VW 300	7986000	187,-	39
VW 400	7995600	203,-	39
VW 500	7983900	211,-	39
VW 600	7995700	270,-	39
VW 800	7993800	281,-	39
VW 1000 Ø 740	7993900	302,-	39
VW 1000 Ø 1000	7986800	302,-	39
VW 1500	7987000	337,-	39
VW 2000	7987100	373,-	39
VW 3000	7993200	471,-	39
VW 4000	7993300	531,-	39
VW 5000	7993400	584,-	39

↑ V_n névleges térfogat [Liter]



VW hőszigetelés (opció)



reflex 'VE bővítő modul' ('variomat 2'-hoz)

- ▶ nyomás és szint szabályozásához kiegészítő bontó-erősítővel, továbbá 6 digitális bemenettel és 6 potenciamentes kimenettel

Cikkszám	Listaár €	Cikk- csoport
Szabvány paraméterezéssel: lásd kezelési útmutató		
7997705	1.216,-	39

Egyedi paraméterezéssel: külön megrendelésre



reflex 'VK kommunikációs modul' ('variomat 2'-hoz)

- ▶ a vezérlés külső megjelenítéséhez és kezeléséhez, 3 eres, maximum 1000 m hosszú kábellel

Cikkszám	Listaár €	Cikk- csoport
7997800	891,-	39



reflex 'Bus modul' ('variomat 2'-hoz)

- ▶ a vezérlés és a központi irányítóegység közötti adattovábbításhoz

Típus	Cikkszám	Listaár €	Cikk- csoport
'Lon Works' Digital	7860000	1.659,-	86
'Lon Works'	7860100	3.556,-	86
'Profibus-DP'	7860200	2.161,-	86
'Ethernet'	7860300	3.556,-	86



reflex 'SU gyorscsatlakozó'

- ▶ az utótartályok biztosított leválasztásához
- ▶ PN 10 / 120 °C

Típus	Cikkszám	Listaár €	Cikk- csoport
SU R 1 x 1	7613100	42,50	84



tartály
csatlakozási oldal

reflex 'fillset'

- ▶ DIN 1988 und DIN EN 1717 szerinti csatlakozó szerelvény 'variomat' rendszerek ivóvíz hálózatról történő közvetlen utántöltéséhez
- ▶ DVGW-minősített BA típusú rendszerleválasztóval
- ▶ 2 elzárási lehetőség a bemeneti- és 1 elzárási lehetőség a kimeneti oldalon
- ▶ standard-/kontakt vízmérővel, fali tartóval

	Cikkszám	Listaár €	Cikk- csoport	Hossz mm	A
10 bar / 60 °C	standard vízmérővel				
	6811105	343,-	70	293	R ½, R ½
10 bar / 60 °C	kontakt vízmérővel ('variomat 1'-hez nem illeszthető)				
	6811205	425,-	70	293	R ½, R ½



reflex 'gigamat'

Standard nyomástartás

- ▶ szivattyús nyomástartó berendezés integrált vízhiánypótlással és gáztalanítással fűtési- és hűtési rendszerekhez
- ▶ 2 szivattyúval és 2 túláramszeleppel
- ▶ max. üzemi nyomás 16 bar
- ▶ DIN 4807 T3 szerinti membrán, max. üzemi hőmérséklet 70 °C
- ▶ a nyomástartó edényekről szóló 97/23/EG rendeletnek megfelelő kivitel
- ▶ mikroprocesszor-vezérlés, LCD kijelzővel
- ▶ nyomás és szint jelzése
- ▶ 2 potenciamentes zavarjelzés (gyűjtőjelentés, min. vízszint)
- ▶ RS-485 interfész
- ▶ szabadalmaztatott, teljesen automatikus túláram-szabályozás
- ▶ egyszerű üzembe helyezése

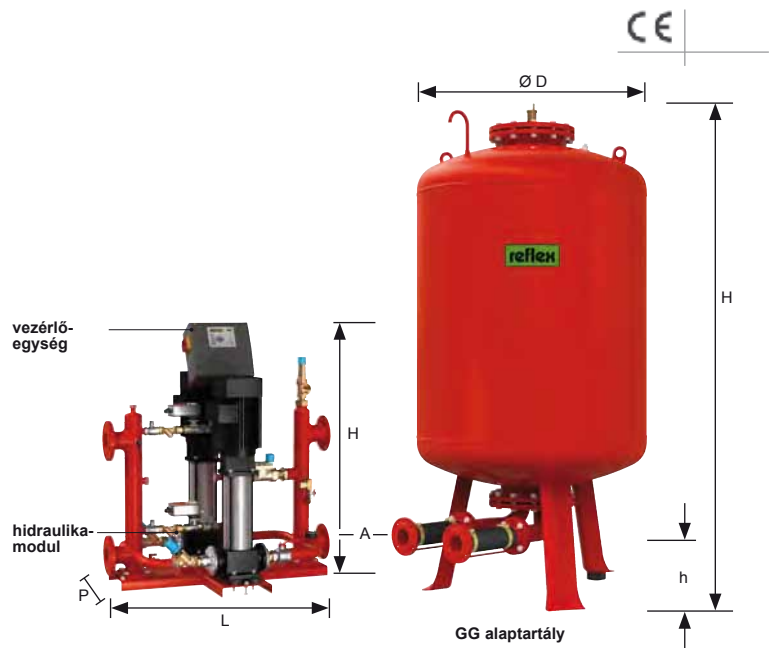

Vezérlőegység

Típus	Cikkszám	Listaár €	Cikk- csoport	Teljesítmény kW	Feszültség	Hidraulika modul
GS 1,1	6912500	1.828,-	38	2,2	230 V / 50 Hz	GH 50 / GH 70
GS 3	6912600	3.363,-	38	6,0	400 V / 50 Hz	GH 90 / GH 100

27

Hidraulikamodul

Típus	Cikkszám	Listaár €	Cikk- csoport	p ₀ bar	H / L / P mm	A
GH 50	6931000	12.958,-	38	≤ 4,0	1600 / 770 / 950	DN 80/PN 16
GH 70	6931100	13.341,-	38	≤ 6,0	1600 / 770 / 950	DN 80/PN 16
GH 90	6931400	19.702,-	38	≤ 8,0	1600 / 770 / 1035	DN 80/PN 16
GH 100	6931200	17.134,-	38	≤ 9,5	1600 / 770 / 950	DN 80/PN 16

p₀ = beállítás a vezérlésen
= statikai magasság + gáznyomás + 0.2 bar (ajánlott)

GG alaptartály

Típus	Cikkszám	Listaár €	Cikk- csoport	Ø D mm	H mm	h mm	A
GG 1000	6920105	3.203,-	37	1000	2130	185	DN 65/PN 6
GG 1500	6920305	4.492,-	37	1200	2130	185	DN 65/PN 6
GG 2000	6920405	5.480,-	37	1200	2590	185	DN 65/PN 6
GG 3000	6920605	8.450,-	37	1500	2590	220	DN 65/PN 6
GG 4000	6920705	9.164,-	37	1500	3160	220	DN 65/PN 6
GG 5000	6920805	9.981,-	37	1500	3695	220	DN 65/PN 6

↑ V_n névleges térfogat [Liter]

'gigamat' összes költség

=

Vezérlőegység

Hidraulikamodul

GG alaptartály

+

'gigamat' opciók



reflex 'gigamat' - opciók

GF utótartály

Típus	Cikkszám	Listaár €	Cikk- csoport	Ø D mm	H mm	h mm	A
GF 1000	6930105	3.008,-	37	1000	2130	305	DN 65/PN 6
GF 1500	6930305	4.313,-	37	1200	2130	305	DN 65/PN 6
GF 2000	6930405	5.286,-	37	1200	2590	305	DN 65/PN 6
GF 3000	6930605	8.256,-	37	1500	2590	335	DN 65/PN 6
GF 4000	6930705	8.967,-	37	1500	3160	335	DN 65/PN 6
GF 5000	6930805	9.784,-	37	1500	3695	335	DN 65/PN 6

↑ V_n névleges térfogat [Liter]



reflex 'SV1 biztonsági szelep'

- ▶ GG és GF tartályok kiegészítő biztosításához 10,5 MW-nál nagyobb hőteljesítmény esetén

Típus	Cikkszám	Listaár €	Cikk- csoport
SV 1 x 5/4	6942100	37,30	81



reflex 'GE bővítőmodul'

Megjegyzés: A GS 3 vezérlőegység ára tartalmazza!

- ▶ nyomás és szint szabályozásához kiegészítő bontó-erősítővel, valamint 6 digitális bemenettel és 6 feszültségmentes kimenettel

Cikkszám	Listaár €	Cikk- csoport
7860500	1.216,-	39

Szabvány paraméterezéssel: lásd kezelési útmutató

Egyedi paraméterezéssel: külön megrendelésre



reflex 'GK kommunikációs modul'

- ▶ a vezérlés külső megjelenítéséhez és kezeléséhez, 3 eres, maximum 1000 m hosszú kábellel

Cikkszám	Listaár €	Cikk- csoport
7860600	891,-	39



reflex 'Bus-Modul'

- ▶ a vezérlés és a központi irányítóegység közötti adattovábbításhoz

Típus	Cikkszám	Listaár €	Cikk- csoport
'Lon Works' Digital	7860000	1.659,-	86
'Lon Works'	7860100	3.556,-	86
'Profibus-DP'	7860200	2.161,-	86
'Ethernet'	7860300	3.556,-	86



Utántöltő-, légtelenítő- és gáztalanító rendszerek

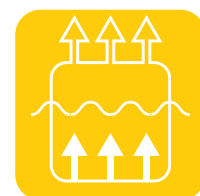

reflex 'fillset'

- ▶ DIN 1988 und DIN EN 1717 szerinti csatlakozó szerelvény az ivóvíz hálózatra történő közvetlen csatlakozáshoz
- ▶ DVGW-minősített BA típusú rendszerleválasztóval
- ▶ 2 elzárási lehetőség a bemeneti- és 1 elzárási lehetőség a kimeneti oldalon
- ▶ standard-/kontakt vízmérővel, fali tartóval



A

	Cikkszám	Listaár €	Cikk- csoport	Hossz mm	
10 bar / 60 °C	standard vízmérővel				
	6811105	343,-	70	293	R ½, R ½
10 bar / 60 °C	kontakt vízmérővel				
	6811205	425,-	70	293	R ½, R ½

reflex 'fillset compact'

- ▶ DIN 1988 und DIN EN 1717 szerinti csatlakozó szerelvény az ivóvíz hálózatra történő közvetlen csatlakozáshoz
- ▶ DVGW-minősített BA típusú rendszerleválasztóval
- ▶ elzárási lehetőség a be- és kimeneti oldalon



A

	Cikkszám	Listaár €	Cikk- csoport	Hossz mm	
10 bar / 60 °C	6811305	297,-	70	175	R ½, R ½

30

reflex 'magcontrol'

- ▶ automatikus vízhiánypótló készülék változó nyomású tágulási tartályt tartalmazó rendszerekhez
- ▶ minimális hozzáfolyási nyomás > a 1,3 bar + a tágulási tartály légoldali előnyomása
- ▶ potenzialfreier Meldekontakt (Sammelstörmeldung)
- ▶ az ivóvízhálózathoz történő utánpótlás esetén javasoljuk a reflex 'fillset' elkapcsolását.

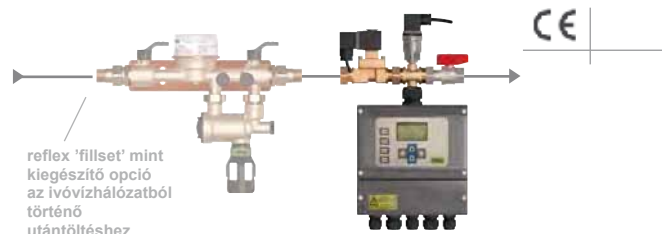

reflex 'fillset' mint kiegészítő opció az ivóvízhálózathoz történő utánpótláshez

	Cikkszám	Listaár €	Cikk- csoport	Hossz mm	Magasság mm	A
10 bar / 90 °C	6812100	952,-	70	205	360	G ¾, G ½

reflex 'MV mágnesszelep golyócsappal'

- ▶ utánpótláshez kompresszoros- vagy szivattyús vezérlésű nyomástartó rendszerekben
- ▶ 230 V jeladó feszültség a külső nyomástartó rendszerrel
- ▶ a reflex 'variomat' és 'gigamat' tartalmazza

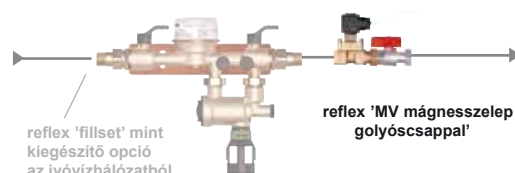

reflex 'fillset' mint kiegészítő opció az ivóvízhálózathoz történő utánpótláshez

reflex 'MV mágnesszelep golyócsappal'

	Artikel-Nr.	Stückpreis €	Waren- gruppe	
10 bar / 90 °C	7858300	181,-	35	G ¾, G ½

A

reflex 'fillcontrol'

- ▶ kompakt automatikus vízhiánypótló készülék változó nyomású tágulási tartályt tartalmazó rendszerekhez
- ▶ DIN 1988 és DIN EN 1717 szerint
- ▶ BA típusú rendszerleválasztóval
- ▶ ellenőrzött utántöltés
- ▶ potenciamentes zavarjelzés (gyűjtőjelentés)
- ▶ bemenő nyomás max. 10 bar
- ▶ kimenő nyomás 0.5 - 5 bar
- ▶ töltési teljesítmény kb. 0.5 m³/h Δp = 1.5 bar estén



CE

	Cikkszám	Listaár €	Cikk- csoport	H / L / B mm	A
10 bar / 70 °C	6811500	600,-	79	304 / 240 / 91	R ½, R ½

reflex 'control P'

- ▶ vízutántöltő állomás szivattyúval, DIN EN 1717 szerint, nyomású tágulási tartályt tartalmazó rendszerekben és nyomástartó állomásknál is alkalmazható
- ▶ max. ivóvíz hozzáfolyási nyomás 6 bar
- ▶ potenciamentes zavarjelzés (gyűjtőjelentés)
- ▶ szállítási mennyiség max. 180 l/h
- ▶ szállítási magasság max. 8.5 bar



31

	Cikkszám	Listaár €	Cikk- csoport	H / B / T mm	A
10 bar / 30 °C	7688500	2.345,-	70	390 / 350 / 350	G ¾, Rp ¾

CE

reflex 'control P/gl'

- ▶ szivattyús utántöltő állomás hőszállító közegek töltéséhez és utántöltéséhez nyitott tartályokból zárt szolár-, fűtési- és hűtési tanszerekhez
- ▶ einsetzbar für Anlagen mit Membran-Druckausdehnungsgefäß oder Druckhaltestation
- ▶ szállítási mennyiség max. 4 m³/h
- ▶ szállítási magasság max. 5.5 bar



CE

	Cikkszám	Listaár €	Cikk- csoport	H / B / T mm	A
10 bar / 110 °C	6812300	1.790,-	70	610 / 440 / 290	Rp 1¼, Rp 1

reflex

reflex 'servitec magcontrol 15'

- ▶ ákuum-porlasztócsöves gáztalanító integrált vízhiánypótlással változó nyomású túgulási tartályt tartalmazó rendszerekhez
- ▶ Központi géztalanítás
- ▶ max. üzemi nyomás 6 bar
- ▶ max. üzemi hőmérséklet 70 °C (visszatérőbe építve)
- ▶ mikroprocesszor-vezérlés LCD kijelzővel
- ▶ potenciamentes kimenet gyűjtőjelentéshez
- ▶ DIN EN 1717

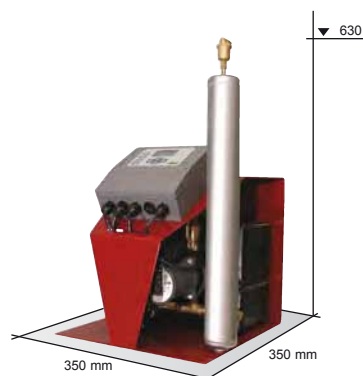

CE

Típus	Cikkszám	Listaár €	Cikk- csoport	Üzemi nyomás bar	Rendszer- térfogat	Utántöltési- teljesítmény
15	6821600	2.519,-	71	< 2,5*	< 1 m ³	0,02 m ³ /h

* p₀ < max. 1,5 bar

NEU!

reflex 'servitec'

- ▶ vákuum-porlasztócsöves gáztalanító integrált vízhiánypótlással változó nyomású túgulási tartályt vagy nyomástartó állomást tartalmazó rendszerekhez
- ▶ az üzemmódok rugalmas átállítása 'servitec mag- vagy levelcontrol'
- ▶ a rendszerben lévő víz és a töltővíz központi gáztalanítása
- ▶ max. üzemi nyomás 8 bar - Typ 35, 60
10 bar - Typ 75, 95
- ▶ max. előremenő hőmérséklet 120 °C
- ▶ max. üzemi hőmérséklet 70 °C (visszatérőbe építve)
- ▶ mikroprocesszor-vezérlés LCD kijelzővel
- ▶ potenciamentes kimenet gyűjtőjelentéshez
- ▶ „Auto-Setup” funkció az egyszerű üzembehelyezéshez
- ▶ szabadalmaztatott, teljesen automatikus túláramszabályozás
- ▶ SafeControl (utántöltés motoros golyócsappal)
- ▶ hozzáfolyási nyomás: 0,1 - 6 bar möglich (pl. nyitott hálózati tartályból történő utántöltés esetén)
- ▶ előtétartályból történő utánpótlás is lehetséges

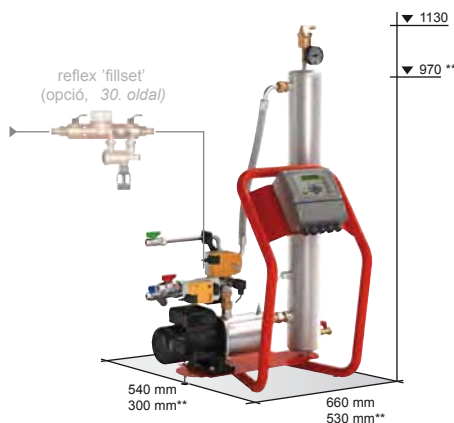

CE



Típus	Cikkszám	Listaár €	Cikk- gruppe	Üzemi nyomás bar	Rendszer- volumen	Utántöltési- teljesítmény
35	6829000	3.525,-	71	< 2,5	< 60 m ³	< 0,35 m ³ /h
60	6829100	3.669,-	71	< 4,5	< 100 m ³	< 0,55 m ³ /h
* 60/gl	6829700	3.849,-	71	< 4,5	< 20 m ³	< 0,55 m ³ /h
75	6829200	5.447,-	71	< 5,4	< 100 m ³	< 0,55 m ³ /h
95	6829300	5.651,-	71	< 7,2	< 100 m ³	< 0,55 m ³ /h

* speciálisan 50%-os glikol-víz keverékhez
** 'servitec 35'

'reflex servitec' - egyedi kialakítás külön rendelésre

- ▶ RS-485 interfész
- ▶ rendszertérfogat > 100 m³
- ▶ üzemi nyomás > 9 bar
- ▶ üzemi hőmérséklet 90 °C
- ▶ nemesacél kivitel (ásványtalanított vízhez)

reflex 'bővítő modul' RS-485 interfészhez

- ▶ nyomás és szint szabályozásához kiegészítő bontó-erősítővel, tovább 6 digitális bemenettel és 6 potenciamentes kimenettel

	Cikkszám	Listaár €	Cikk- gruppe
Szabvány paraméterezéssel: lt. Betriebsanleitung			
	7860400	1.094,-	35
Egyedi paraméterezéssel: külön megrendelésre			



reflex 'Bus-modul' RS-485 interfészhez

- ▶ a vezérlés és a központi irányítóegység közötti adattovábbításhoz

Típus	Cikkszám	Listaár €	Cikk- csoport
'Lon Works' Digital	7860000	1.659,-	86
'Lon Works'	7860100	3.556,-	86
'Profibus-DP'	7860200	2.161,-	86
'Ethernet'	7860300	3.556,-	86



Kiegészítők és reflex légtelenítők, iszapleválasztók



reflex 'extop'

- ▶ nagy légtelenítő-teljesítmény
- ▶ masszív vörösöntvény ház
- ▶ egyszerűen, hosszútávon is magas megbízhatósággal megoldja a rendszer légtelenítését
- ▶ folyamatos, stabil működés szennyezett közeg esetén is
- ▶ különböző hőmérséklettartományoknak és alkalmazási területeknek megfelelő kínálat

reflex 'extop' - Vörösöntvény

Típus	Cikkszám	Listaár €	Cikk- csoport	Cse*	A	Ø D mm	H mm
10 bar / 110 °C							
T 1/2	9250000	55,70	82	12	Rp 1/2	65	112

reflex 'extop solar' - Vörösöntvény

Típus	Cikkszám	Listaár €	Cikk- csoport	Cse*	A	Ø D mm	H mm
10 bar / 180 °C							
T 1/2 S	9250600	87,20	82	12	Rp 1/2	65	112



'extop'



'extop solar'

reflex 'exair'

- ▶ eltávolítja a szabadon keringő levegő- és gázbuborékokat
- ▶ gyorsan és egyértelműen illeszthető a hidraulikai rendszerbe
- ▶ minimális és folyamatos nyomásesés
- ▶ csatlakozási méretek Rp 3/4-től DN 300-ig
- ▶ teljes kínálat a nyomás, hőmérséklet függvényében
- ▶ szolár kivitelben is elérhető

reflex 'exair solar' - vörösöntvény

Típus	Cikkszám	Listaár €	Cikk- csoport	Cse*	A	\dot{V}_{max} m ³ /h	L mm	Ø D mm	H mm
10 bar / 180 °C									
A 22 S	9251600	110,-	82	12	22 mm***	1,25	106	65	153 **
A 3/4 S	9251610	108,-	82	12	Rp 3/4	1,25	85	65	153 **
A 1 S	9251620	113,-	82	8	Rp 1	2,00	88	65	180 **
A 1 1/4 S	9251630	146,-	82	8	Rp 1 1/4	3,70	88	65	200 **
A 1 1/2 S	9251640	166,-	82	8	Rp 1 1/2	5,00	88	65	234 **

reflex 'exair solar' - vörösöntvény, vertikális

Típus	Cikkszám	Listaár €	Cikk- csoport	Cse*	A	\dot{V}_{max} m ³ /h	L mm	Ø D mm	H mm
10 bar / 180 °C									
A 22 SV	9251700	147,-	82	8	22 mm***	1,25	104	65	220 **
A 3/4 SV	9251710	145,-	82	8	Rp 3/4	1,25	84	65	210 **
A 1 SV	9251720	160,-	82	8	Rp 1	1,25	84	65	210 **

reflex 'exair' - vörösöntvény

Típus	Cikkszám	Listaár €	Cikk- csoport	Cse*	A	\dot{V}_{max} m ³ /h	L mm	Ø D mm	H mm
10 bar / 110 °C									
A 22	9251000	74,60	82	12	22 mm***	1,25	106	65	153 **
A 3/4	9251010	73,50	82	12	Rp 3/4	1,25	85	65	153 **
A 1	9251020	76,70	82	8	Rp 1	2,00	88	65	180 **
A 1 1/4	9251030	110,00	82	8	Rp 1 1/4	3,70	88	65	200 **
A 1 1/2	9251040	126,00	82	8	Rp 1 1/2	5,00	88	65	234 **
A 2	9251050	509,00	82	1	Rp 2	7,50	132	65	275 **

* csomagolási egység
 ** hőszigetelés → S.42
 *** illesztőgyűrű

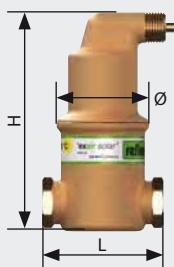

'exair solar'
A 22 S - A 1 1/2 S

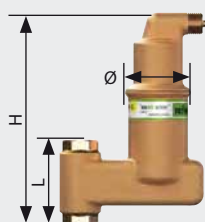

'exair solar' • vertikál
A 22 SV - A 1 SV

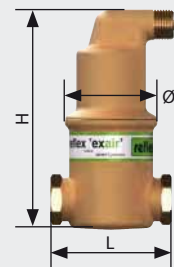

'exair'
A 22 - A 2

reflex 'exair' - vörösöntvény, vertikális

Típus	Cikkszám	Listaár €	Cikk- csoport	Cse*	A	\dot{V}_{max} m ³ /h	L mm	Ø D mm	H mm
A 22 V	9251500	107,-	82	8	22 mm***	1,25	104	65	210 **
A 3/4 V	9251510	106,-	82	8	Rp 3/4	1,25	84	65	210 **
A 1 V	9251520	109,-	82	8	Rp 1	2,00	84	65	210 **

reflex 'exair' - hegtoldatos csatlakozás

Típus	Cikkszám	Listaár €	Cikk- csoport	A	\dot{V}_{max} m ³ /h	L mm	Ø D mm	H mm
A 60.3	9251100	698,-	82	60,3	12,5	260	159	470 **
A 76.1	9251110	719,-	82	76,1	20	260	159	470 **
A 88.9	9251120	1.045,-	82	88,9	27	370	219	590 **
A 114.3	9251130	1.076,-	82	114,3	47	370	219	590 **
A 139.7	9251140	2.179,-	82	139,7	72	525	324	765 **
A 168.3	9251150	2.242,-	82	168,3	108	525	324	765 **
A 219.1	9251160	3.518,-	82	219,1	180	650	406	975
A 273.0	9251170	7.088,-	82	273,0	288	750	508	1215
A 323.9	9251180	13.178,-	82	323,9	405	850	610	1430

reflex 'exair' - karimás csatlakozás

Típus	Cikkszám	Listaár €	Cikk- csoport	A	\dot{V}_{max} m ³ /h	L mm	Ø D mm	H mm
A 50	9251300	908,-	82	DN 50/PN 16	12,5	350	159	470 **
A 65	9251310	940,-	82	DN 65/PN 16	20	350	159	470 **
A 80	9251320	1.286,-	82	DN 80/PN 16	27	470	219	590 **
A 100	9251330	1.339,-	82	DN 100/PN 16	47	470	219	590 **
A 125	9251340	2.478,-	82	DN 125/PN 16	72	635	324	765 **
A 150	9251350	2.573,-	82	DN 150/PN 16	108	635	324	765 **
A 200	9251360	3.875,-	82	DN 200/PN 16	180	775	406	975
A 250	9251370	7.859,-	82	DN 250/PN 16	288	890	508	1215
A 300	9251380	13.991,-	82	DN 300/PN 16	405	1005	610	1430

* csomagolási egység
 ** hőszigetelés → S.42
 ** illesztőgyűrű

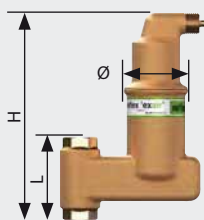

'exair'
A 22 V - A 1 V

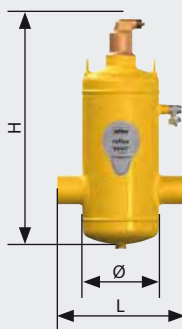

'exair'
A 60.3 - 323.9

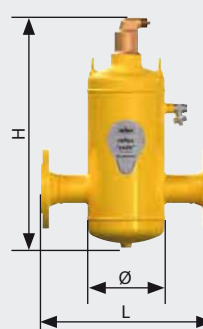

'exair'
A 50 - 300

reflex 'exdirt'

- ▶ teljesen automatikus üzemelés
- ▶ karbantartás mindössze 5 másodperc alatt
- ▶ kisebb és nagyobb rendszerekbe
- ▶ csatlakozási méretek Rp^{3/4}-től DN 300-ig
- ▶ a víz folyamatosan szabadon áramolhat
- ▶ a nagyon apró iszaprészecskéket is 5µm (=0,005 mm)-től
- ▶ az iszaptalanítás a készülék üzemelése közben történik
- ▶ nem szükséges elzáró szerelvény vagy megkerülő vezeték beépítése
- ▶ folyamatos, minimális nyomásesés
- ▶ teljes szortiment az üzemi nyomás és anyag függvényében

reflex 'exdirt' - vörösöntvény

Típus 10 bar / 110 °C	Cikkszám	Listaár €	Cikk- csoport	Cse*	A	V _{max} m ³ /h	L mm	Ø D mm	H mm
D 22	9252000	74,60	82	12	22 mm***	1,25	106	65	116 **
D 3/4	9252010	73,50	82	12	Rp 3/4	1,25	85	65	116 **
D 1	9252020	76,70	82	12	Rp 1	2,00	88	65	143 **
D 1 1/4	9252030	110,00	82	12	Rp 1 1/4	3,70	88	65	161 **
D 1 1/2	9252040	126,00	82	12	Rp 1 1/2	5,00	88	65	197 **
D 2	9252050	509,00	82	12	Rp 2	7,50	132	65	238

reflex 'exdirt' - vörösöntvény, vertikális

Típus 10 bar / 110 °C	Cikkszám	Listaár €	Cikk- csoport	Cse*	A	V _{max} m ³ /h	L mm	Ø D mm	H mm
D 22 V	9252500	107,-	82	8	22 mm***	1,25	104	65	182 **
D 3/4 V	9252510	106,-	82	8	Rp 3/4	1,25	84	65	172 **
D 1 V	9252520	109,-	82	8	Rp 1	2,00	84	65	172 **

reflex 'exdirt' - hegtoldatos csatlakozás

Típus 10 bar / 110 °C	Cikkszám	Listaár €	Cikk- csoport	A	V _{max} m ³ /h	L mm	Ø D mm	H mm
D 60.3	9252100	599,-	82	60,3	12,5	260	159	395 **
D 76.1	9252110	625,-	82	76,1	20	260	159	395 **
D 88.9	9252120	961,-	82	88,9	27	370	219	515 **
D 114.3	9252130	998,-	82	114,3	47	370	219	515 **
D 139.7	9252140	2.137,-	82	139,7	72	525	324	690 **
D 168.3	9252150	2.189,-	82	168,3	108	525	324	690 **
D 219.1	9252160	3.386,-	82	219,1	180	650	406	900
D 273.0	9252170	6.809,-	82	273,0	288	750	508	1145
D 323.9	9252180	12.758,-	82	323,9	405	850	610	1360

* csomagolási egység

** hőszigetelés → S.42

** illesztőgyűrű

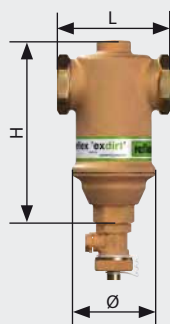

'exdirt'
D 22 - 2

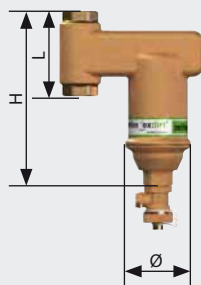

'exdirt' • vertikális
D 22 V - 1

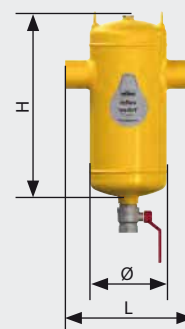

'exdirt'
D 60.3 - 323.9



reflex 'exdirt' - karimás csatlakozás

Típus	Cikkszám	Listaár €	Cikk- csoport	A	\dot{V}_{max} m ³ /h	L mm	Ø D mm	H mm
10 bar / 110 °C								
D 50	9252300	809,-	82	DN 50/PN 16	12,5	350	159	395 *
D 65	9252310	845,-	82	DN 65/PN 16	20	350	159	395 *
D 80	9252320	1.197,-	82	DN 80/PN 16	27	470	219	515 *
D 100	9252330	1.244,-	82	DN 100/PN 16	47	470	219	515 *
D 125	9252340	2.399,-	82	DN 125/PN 16	72	635	324	690 *
D 150	9252350	2.510,-	82	DN 150/PN 16	108	635	324	690 *
D 200	9252360	3.728,-	82	DN 200/PN 16	180	775	406	900
D 250	9252370	7.928,-	82	DN 250/PN 16	288	890	508	1145
D 300	9252380	13.493,-	82	DN 300/PN 16	405	1005	610	1360

* Hőszigetelésr → S.42

reflex 'exdirt' - hegtoldatos csatlakozás és revíziós karima

Típus	Cikkszám	Listaár €	Cikk- csoport	A	\dot{V}_{max} m ³ /h	L mm	Ø D mm	H mm
10 bar / 110 °C								
D 60.3 R	9252200	1.722,-	82	60,3	12,5	350	159	395
D 76.1 R	9252210	1.764,-	82	76,1	20	350	159	395
D 88.9 R	9252220	2.399,-	82	88,9	27	470	219	515
D 114.3 R	9252230	2.489,-	82	114,3	47	470	219	515
D 139.7 R	9252240	5.030,-	82	139,7	72	635	324	690
D 168.3 R	9252250	5.135,-	82	168,3	108	635	324	690
D 219.1 R	9252260	6.983,-	82	219,1	180	650	406	900
D 273.0 R	9252270	12.926,-	82	273,0	288	775	508	1145
D 323.9 R	9252280	19.898,-	82	323,9	405	890	610	1360

39

reflex 'exdirt' - karimás csatlakozás és revíziós karima

Típus	Cikkszám	Listaár €	Cikk- csoport	A	\dot{V}_{max} m ³ /h	L mm	Ø D mm	H mm
10 bar / 110 °C								
D 50 R	9252400	1.943,-	82	DN 50/PN 16	12,5	350	159	395
D 65 R	9252410	1.985,-	82	DN 65/PN 16	20	350	159	395
D 80 R	9252420	2.651,-	82	DN 80/PN 16	27	470	219	515
D 100 R	9252430	2.720,-	82	DN 100/PN 16	47	470	219	515
D 125 R	9252440	5.303,-	82	DN 125/PN 16	72	635	324	690
D 150 R	9252450	5.434,-	82	DN 150/PN 16	108	635	324	690
D 200 R	9252460	7.613,-	82	DN 200/PN 16	180	775	406	900
D 250 R	9252470	14.018,-	82	DN 250/PN 16	288	890	508	1145
D 300 R	9252480	20.979,-	82	DN 300/PN 16	405	1005	610	1360

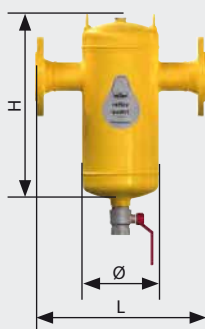

'exdirt'
D 50 - 300

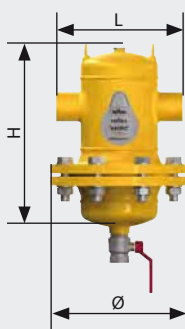

'exdirt' revíziós karimával
D 60.3 R - 323.9 R

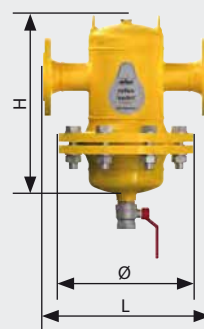

'exdirt' revíziós karimával
D 50 R - 300 R

reflex 'extwin'

- ▶ eltávolítja a szabadon keringő levegőbuborékokat
- ▶ a nagyon apró iszaprészeket is kiválasztja 5 µm-től (= 0,005 mm)
- ▶ teljesen automatikus tartós üzem
- ▶ karbantartás mindössze 5 másodperc alatt
- ▶ az iszaptalanítás a készülék üzemelése közben történik
- ▶ gyorsan és egyértelműen illeszthető a rendszerbe
- ▶ az előremenő töltőágba is építhető
- ▶ nem szükséges elzáró szerelvény vagy megkerülő vezeték beépítése
- ▶ folyamatos, minimális nyomásesés
- ▶ teljes szortiment az üzemi nyomás és anyag függvényében
- ▶ csatlakozási méretek Rp 3/4-től DN 300-ig

reflex 'extwin' - vörösöntvény

Típus 10 bar / 110 °C	Cikkszám	Listaár €	Cikk- csoport	Cse*	A	\dot{V}_{max} m ³ /h	L mm	Ø D mm	H mm
TW 22	9253000	137,-	82	6	22 mm**	1,25	106	65	257
TW 1	9253010	226,-	82	6	Rp1	2	88	65	257

reflex 'extwin' - vörösöntvény, vertikális

Típus 10 bar / 110 °C	Cikkszám	Listaár €	Cikk- csoport	Cse*	A	\dot{V}_{max} m ³ /h	L mm	Ø D mm	H mm
TW 22 V	9253500	194,-	82	6	22 mm**	1,25	97	65	246

reflex 'extwin' - hegtoldatos csatlakozás

Típus 10 bar / 110 °C	Cikkszám	Listaár €	Cikk- csoport	A	\dot{V}_{max} m ³ /h	L mm	Ø D mm	H mm
TW 60.3	9253100	887,-	82	60,3	12,5	260	159	630
TW 76.1	9253110	929,-	82	76,1	20	260	159	630
TW 88.9	9253120	1.271,-	82	88,9	27	370	219	785
TW 114.3	9253130	1.313,-	82	114,3	47	370	219	785
TW 139.7	9253140	2.504,-	82	139,7	72	525	324	1045
TW 168.3	9253150	2.573,-	82	168,3	108	525	324	1045
TW 219.1	9253160	4.463,-	82	219,1	180	650	406	1315
TW 273.0	9253170	10.054,-	82	273,0	288	750	508	1715
TW 323.9	9253180	17.325,-	82	323,9	405	850	610	2025

* csomagolási egység
** szigetelés → S.42
** illesztőgyűrű

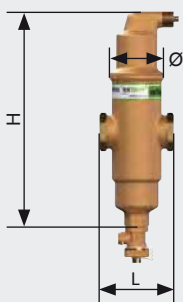

'extwin'

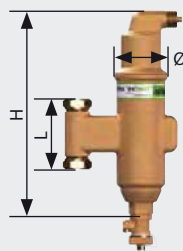

'extwin' • vertikális

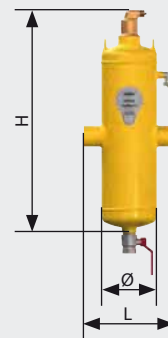

'extwin'
TW 60.3 - 323.9

reflex 'extwin' - karimás csatlakozás

10 bar / 110 °C	Típus	Cikkszám	Listaár €	Cikk- csoport	A	\dot{V}_{max} m ³ /h	L mm	Ø D mm	H mm
	TW 50	9253300	1.103,-	82	DN 50/PN 16	12,5	350	159	630
	TW 65	9253310	1.155,-	82	DN 65/PN 16	20	350	159	630
	TW 80	9253320	1.517,-	82	DN 80/PN 16	27	470	219	785
	TW 100	9253330	1.586,-	82	DN 100/PN 16	47	470	219	785
	TW 125	9253340	2.809,-	82	DN 125/PN 16	72	635	324	1045
	TW 150	9253350	2.914,-	82	DN 150/PN 16	108	635	324	1045
	TW 200	9253360	4.988,-	82	DN 200/PN 16	180	775	406	1315
	TW 250	9253370	10.448,-	82	DN 250/PN 16	288	890	508	1715
	TW 300	9253380	18.218,-	82	DN 300/PN 16	405	1005	610	2025

reflex 'extwin' - hegtoldatos csatlakozás és revíziós karima

10 bar / 110 °C	Típus	Cikkszám	Listaár €	Cikk- csoport	A	\dot{V}_{max} m ³ /h	L mm	Ø D mm	H mm
	TW 60.3 R	9253200	1.995,-	82	60,3	12,5	350	159	630
	TW 76.1 R	9253210	2.048,-	82	76,1	20	350	159	630
	TW 88.9 R	9253220	2.756,-	82	88,9	27	470	219	785
	TW 114.3 R	9253230	2.809,-	82	114,3	47	470	219	785
	TW 139.7 R	9253240	5.565,-	82	139,7	72	635	324	1045
	TW 168.3 R	9253250	5.670,-	82	168,3	108	635	324	1045
	TW 219.1 R	9253260	7.770,-	82	219,1	180	650	406	1315
	TW 273.0 R	9253270	14.648,-	82	273,0	288	775	508	1715
	TW 323.9 R	9253280	25.725,-	82	323,9	405	890	610	2025

reflex 'extwin' - karimás csatlakozás és revíziós karima

10 bar / 110 °C	Típus	Cikkszám	Listaár €	Cikk- csoport	A	\dot{V}_{max} m ³ /h	L mm	Ø D mm	H mm
	TW 50 R	9253400	2.221,-	82	DN 50/PN 16	12,5	350	159	630
	TW 65 R	9253410	2.289,-	82	DN 65/PN 16	20	350	159	630
	TW 80 R	9253420	3.003,-	82	DN 80/PN 16	27	470	219	785
	TW 100 R	9253430	3.098,-	82	DN 100/PN 16	47	470	219	785
	TW 125 R	9253440	5.880,-	82	DN 125/PN 16	72	635	324	1045
	TW 150 R	9253450	6.038,-	82	DN 150/PN 16	108	635	324	1045
	TW 200 R	9253460	8.663,-	82	DN 200/PN 16	180	775	406	1315
	TW 250 R	9253470	15.855,-	82	DN 250/PN 16	288	890	508	1715
	TW 300 R	9253480	26.355,-	82	DN 300/PN 16	405	1005	610	2025

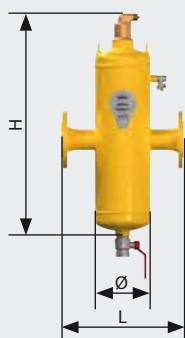

'extwin'
TW 50 - 300

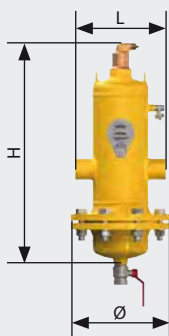

'extwin' revíziós karimával
TW 60.3 R - 323.9 R

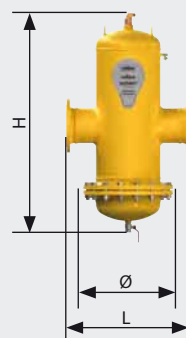

'extwin' revíziós karimával
TW 50 R - 300 R

reflex 'exiso'

- ▶ reflex 'exair' Typ A 22 - 1½ mikrobuborék- vagy reflex 'exdir't' Typ D 22 -1½ szenny- és iszapleválasztókhoz
- ▶ horizontális és vertikális kivitelhez egyaránt megfelel
- ▶ két hőálló és alaktartó, jól illeszkedő, alakzáró fél szigetelőhéjból áll
- ▶ retesszel vagy feszítőszalaggal
- ▶ anyag: EPP-keményhab az EnEV szerint
- ▶ minden csatlakozási mérethez; egyszerű illesztés a jelzések mentén történő szétválasztással
- ▶ a szereléshez szükséges helyigény kb. 70 cm

reflex 'exiso'

- ▶ 'exair' Typ A 22 - A 1 ½ vörösöntvény kivitelekhez

Típus 10 bar / 110 °C	Cikkszám	Listaár €	Cikk- csoport	Vastagság mm	H mm	Ø D mm
A 22 - 1½	9254810	27,30	82	15	215 - 275	125

reflex 'exiso'

- ▶ 'exdir't' Typ D 22 - D 1 ½ vörösöntvény kivitelekhez

Típus 10 bar / 110 °C	Cikkszám	Listaár €	Cikk- csoport	Vastagság mm	H mm	Ø D mm
D 22 - 1½	9254820	24,20	82	15	140 - 180	140

reflex 'exiso'

- ▶ 'exair' és 'exdir't' karimás- és hegtoldatos kivitelekhez

Típus 10 bar / 110 °C	Cikkszám	Listaár €	Cikk- csoport	Vastagság mm	H mm	Ø D mm
50 - 76.1	9254830	163,-	82		447	228
80 - 114.3	9254840	203,-	82	30.5	567	290
125 - 168.3	9254850	326,-	82		742	395

* karima és karima nélküli modellekhez DN 50 - DN 150, ill. 160.3 - 168.3.



'exiso'
für A 22 - 1½



'exiso'
für D 22 - 1½



'exiso'
für 50 - 168.3

reflex tartozékok nyomástartó-, vízhiánypótló-, légtelenítő- és gáztalanító rendszerekhez

reflex 'V előtétartály'

- ▶ olyan rendszerekhez ajánlott, ahol a visszatérő hőmérséklet $> 70\text{ }^{\circ}\text{C}$, vagy hűtési rendszereknél, ahol $< 0\text{ }^{\circ}\text{C}$
- ▶ a nyomástartó edényekről szóló 97/23/EG rendeletnek megfelelő kivitel
- ▶ puffer tartályként is alkalmazható
- ▶ piros festéssel

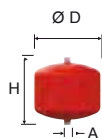

6 - 40 Liter

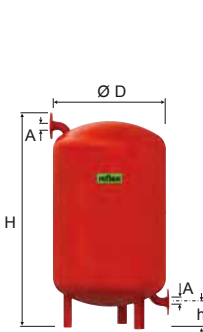

60 - 350 Liter



500 - 750 Liter



1000 - 2000 Liter



3000 - 5000 Liter



Tipus	Cikkszám	Listaár €	Cikk- csoport	Ø D mm	H mm	h mm	A
10 bar / 120 °C							
V 6	7403100	45,90	24	206	245	---	R 3/4
V 12	7403200	56,00	24	280	285	---	R 3/4
V 20	7402000	119,00	24	280	360	---	R 3/4
V 40	7403400	240,00	24	409	562	113	R 1
V 60	7402600	350,00	24	409	730	170	R 1
V 200	7701800	674,00	24	634	900	142	DN 40 / PN 16
V 300	7701900	770,00	24	634	1200	142	DN 40 / PN 16
V 350	7702400	1.066,00	24	634	1340	142	DN 40 / PN 16

43

Tipus	Cikkszám	Listaár €	Cikk- csoport	Ø D mm	H mm	h mm	A
6 bar / 120 °C							
V 500	7852800	1.299,-	24	750	1720	210	DN 40 / PN 6
V 750	7851800	1.649,-	24	750	2330	210	DN 40 / PN 6
V 1000	7851905	2.204,-	24	1000	2020	305	DN 65 / PN 6
V 1500	7852305	2.715,-	24	1200	2020	305	DN 65 / PN 6
V 2000	7852405	3.896,-	24	1200	2480	305	DN 65 / PN 6
V 3000	7852505	6.539,-	24	1500	2560	340	DN 65 / PN 6
V 4000	7853405	7.310,-	24	1500	3130	340	DN 65 / PN 6
V 5000	7854805	8.080,-	24	1500	3670	340	DN 65 / PN 6

Tipus	Cikkszám	Listaár €	Cikk- csoport	Ø D mm	H mm	h mm	A
10 bar / 120 °C							
V 1000	7400205	3.923,-	24	1000	2055	285	DN 65 / PN 16
V 1500	7400305	4.806,-	24	1200	2055	285	DN 65 / PN 16
V 2000	7400405	6.365,-	24	1200	2505	285	DN 65 / PN 16
V 3000	7400505	10.297,-	24	1500	2600	315	DN 65 / PN 16
V 4000	7400605	12.205,-	24	1500	3180	315	DN 65 / PN 16
V 5000	7400705	13.089,-	24	1500	3720	315	DN 65 / PN 16

- ▶ Egyedi rendelésre: > 5000 Liter, > 10 bar und $> 120\text{ }^{\circ}\text{C}$

Alkalmazási elv

Fűtési rendszerben

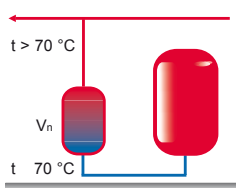

A reflex 'V előtétartály' felülől csatlakoztatjuk. A $70\text{ }^{\circ}\text{C}$ -nál melegebb táguló víz átnyomja a hidegebb vizet a változó nyomású tágulási tartály membránjába.

Hűtési rendszerben

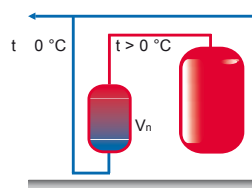

A reflex 'V előtétartály' alulról csatlakoztatjuk. A $0\text{ }^{\circ}\text{C}$ -nál hidegebb táguló víz átnyomja a melegebb vizet a változó nyomású tágulási tartály membránjába.

nyomástartó-, vízhiánypótló-, légtelenítő- és gáztalanító rendszerekhez reflex tartozékok

reflex 'EB iszapleválasztó'

- ▶ a nyomástartó edényekről szóló 97/23/EG rendeletnek megfelelő kivitel
- ▶ piros festéssel

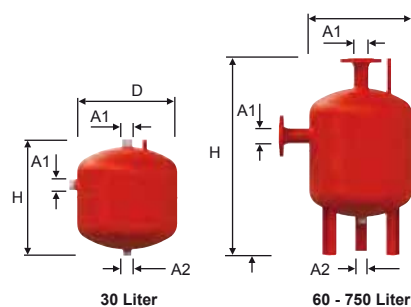

Típus	Cikkszám	Listaár €	Cikk- csoport	Ø D mm	H mm	A1	A2
10 bar / 120 °C							
EB 30	7636000	216,-	25	409	455	R 1¼	R 1
EB 60	7635100	310,-	25	409	770	DN 50/PN 16	R 1
EB 80	7636200	401,-	25	480	765	DN 65/PN 16	R 1
EB 100	7636300	563,-	25	480	870	DN 80/PN 16	R 1
6 bar / 120 °C							
EB 180	7632000	1.118,-	25	600	1110	DN 100/PN 6	R 1
EB 300	7633000	1.386,-	25	600	1600	DN 125/PN 6	R 1
EB 400	7634000	1.871,-	25	750	1500	DN 150/PN 6	R 1
EB 750	7634100	2.413,-	25	750	2215	DN 250/PN 6	R 1

reflex 'LA légleválasztó'

- ▶ fűtési- és hűtési rendszerekbe
- ▶ alacsonyabb rendszernyomáshoz
- ▶ piros festéssel

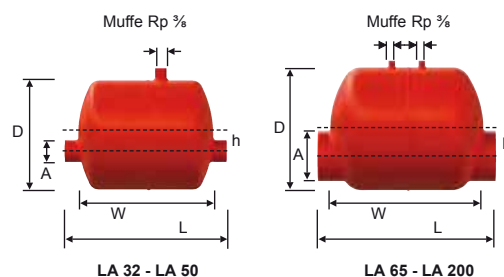

44

Típus	Cikkszám	Listaár €	Cikk- csoport	L mm	W mm	h mm	D mm	A
10 bar / 120 °C								
LA 32	7671000	79,60	72	300	255	30	206	DN 32
LA 40	7672000	83,80	72	300	255	40	206	DN 40
LA 50	7673000	111,00	72	300	255	40	206	DN 50
LA 65	7674000	138,00	72	590	310	60	280	DN 65
LA 80	7675000	145,00	72	590	310	60	280	DN 80
LA 100	7676000	319,00	72	590	310	50	280	DN 100
LA 125	7677000	344,00	72	590	310	40	280	DN 125
LA 150	7678000	415,00	72	590	510	90	409	DN 150
LA 200	7679000	582,00	72	590	510	40	409	DN 200

reflex 'T kigőzőlögtető tartály'

- ▶ hőtermelő berendezések biztonsági szelepeihez történő csatlakoztatáshoz 120 °C-ig a DIN EN 12828 szerint
- ▶ piros festéssel

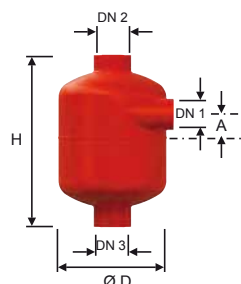

Típus	Cikkszám	Listaár €	Cikk- csoport	H mm	A mm	Ø D mm	DN 1 DN	DN 2 DN	DN 3 DN
T 170	7680000	71,80	73	328	55	206	50	65	65
T 270	7681000	102,00	73	400	65	280	65	80	80
T 380	7682000	168,00	73	528	75	409	80	100	100
T 480	7683000	208,00	73	710	115	480	125	150	150
T 550	7684000	350,00	73	896	125	634	150	200	200



reflex tartozékok nyomástartó-, vízhiánypótló-, légtelenítő- és gáztalanító rendszerekhez

reflex 'fali tartó' 8 - 25 literes tartályokhoz

- ▶ feszítőszalagos tartó (különösen egyszerűen szerelhető)

Típus	Cikkszám	Listaár €	Cikk- csoport	Cse*
8 - 25 l	7611000	6,60	75	36

* = csomagolási egység



- ▶ konzolos tartó többcélu csatlakozásokkal

Típus	Cikkszám	Listaár €	Cikk- csoport
8 - 25 l	7612000	25,30	75

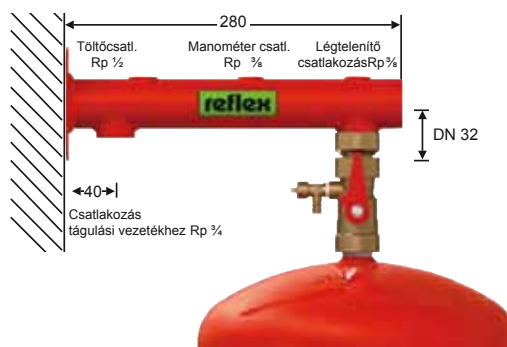

reflex 'digitális nyomásmérő'

- ▶ mérési tartomány kb. 9 bar-igbar
- ▶ kijelzés különböző mértékegységekben (bar, kPa, psi)

Cikkszám	Listaár €	Cikk- csoport
9119198	17,00	86



reflex 'vizütésgátló'

- ▶ gyorsan záródó szerelvényekkel szerelt berendezésekhez, pl. mosógép, mosogatógép stb.
- ▶ a nyomástartó edényekről szóló 97/23/EG rendeletnek megfelelő kivitel
- ▶ teljes térfogat: 165 cm³
- ▶ előnyomás 4 bar
- ▶ kék festéssel

10 bar / 70 °C	Cikkszám	Listaár €	Cikk- csoport
	7351000	30,70	74

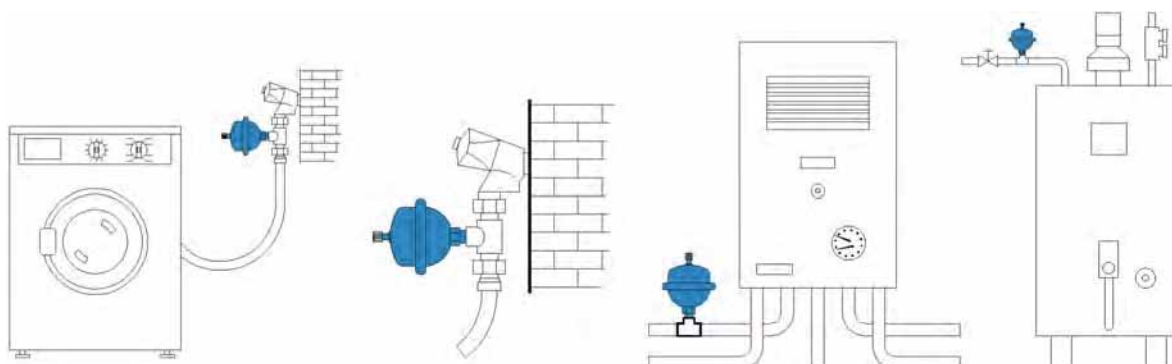



reflex 'puffer tárolók'

reflex 'PFH puffer tároló'

- ▶ fűtési víz tárolásához
- ▶ 90 mm vastag 'PW hőszigeteléssel' lágyhabból, fehér 'PWF fóliaburkolattal
- ▶ max. üzemi nyomás 3 bar / max. üzemi hőmérséklet 95 °C
- ▶ belül kezeletlen, kívülről műanyag festéssel

Típus	Cikkszám	Listaár €	Cikk- csoport	Ø D1 mm	Ø D2 mm	H mm	Csonk 9x
PFH 200	8500000	590,-	63	480	660	1500	Rp 1½
PFH 300	8500010	656,-	63	597	777	1320	Rp 1½
PFH 500	8500020	759,-	63	597	777	1950	Rp 1½
PFH 800	8500030	1.102,-	63	790	970	1825	Rp 1½
PFH 1000	8500040	1.324,-	63	790	970	2115	Rp 1½
PFH 1500	8500050	1.929,-	63	1000	1180	2120	Rp 1½
PFH 2000	8500060	2.649,-	63	1200	1380	2122	Rp 1½

reflex 'PFHF puffer tároló'

- ▶ kialakítása ugyanaz, mint a 'PFH' tárolóknak
- ▶ tisztító- és kémlelőnyílással

Típus	Cikkszám	Listaár €	Cikk- csoport	Ø D1 mm	Ø D2 mm	H mm	Muffen 9x
PFHF 300	8500070	698,-	63	597	777	1320	Rp 1½
PFHF 500	8500080	798,-	63	597	777	1950	Rp 1½
PFHF 800	8500090	1.150,-	63	790	970	1825	Rp 1½
PFHF 1000	8500100	1.372,-	63	790	970	2115	Rp 1½
PFHF 1500	8500200	2.010,-	63	1000	1180	2120	Rp 1½
PFHF 2000	8500300	2.693,-	63	1200	1380	2122	Rp 1½

reflex 'PFHW puffer tároló'

- ▶ kialakítása ugyanaz, mint a 'PFH' tárolóknak
- ▶ kiegészítő fűtőkígyóval
- ▶ max. üzemi nyomás 3 bar, fűtőkígyó 16 bar
- ▶ max. üzemi hőmérséklet 95 °C, fűtőkígyó 110 °C

Típus	Cikkszám	Listaár €	Cikk- csoport	Ø D1 mm	Ø D2 mm	H mm	Csonk 9x	Fűtőfelület m ²
PFHW 300	8500400	781,-	63	597	777	1320	Rp 1½	1.45
PFHW 500	8500500	907,-	63	597	777	1950	Rp 1½	1.88
PFHW 800	8500600	1.376,-	63	790	970	1825	Rp 1½	3.72
PFHW 1000	8500700	1.606,-	63	790	970	2115	Rp 1½	4.48
PFHW 1500	8500800	2.309,-	63	1000	1180	2120	Rp 1½	4.48
PFHW 2000	8500900	2.996,-	63	1200	1380	2122	Rp 1½	4.48

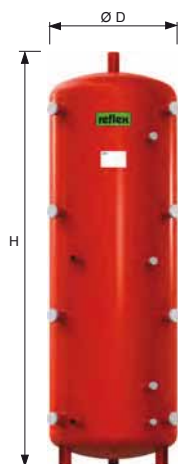

'PFHW puffer tároló'

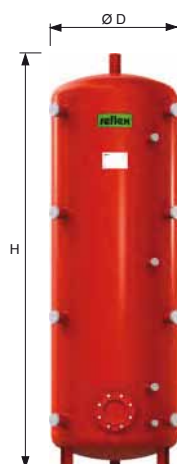

'PFHF puffer tároló'

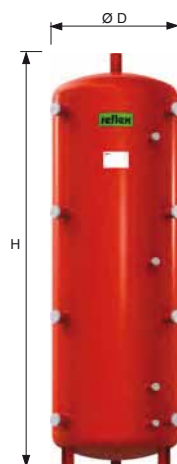

'PH puffer tároló'

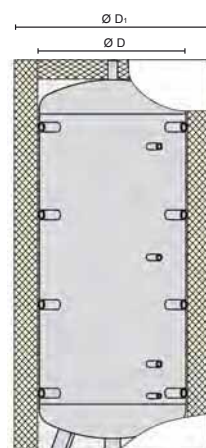

reflex 'puffer tárolók'

reflex 'PH/PHF/PHW puffer tároló'

- ▶ fűtési víz tárolásához
- ▶ max. üzemi nyomás 3 bar
- ▶ max. üzemi hőmérséklet 95 °C
- ▶ belül kezeletlen, kívülről műanyag festéssel

Típus	Cikkszám	Listaár €	Cikk- csoport
PH 3000	7788100	érdeklődjön!	63
PH 4000	7788400		63
PH 5000	7788700		63
PHF 3000	7788200	érdeklődjön!	63
PHF 4000	7788500		63
PHF 5000	7788800		63
PHW 3000	7788300	érdeklődjön!	63
PHW 4000	7788600		63
PHW 5000	7788900		63



reflex 'PWF fólia burkolat'

- ▶ PVC fólia burkolat 'PW hőszigetelésekhez'

Típus	Cikkszám				Listaár €	Cikk- csoport
	narancs	kék	ezüst	fehér		
PWF 200	9119320	9119330	9119340	---	43,10	64
PWF 300	9119321	9119331	9119341	---	52,60	64
PWF 500	9119322	9119332	9119342	---	67,20	64
PWF 800	9119483	9119484	9119485	---	99,60	64
PWF 1000	9119487	9119488	9119489	---	114,00	64
PWF 1500	9119325	9119335	9119345	---	129,00	64
PWF 2000	9119326	9119336	9119346	---	149,00	64
PWF 3000	9119327	9119337	9119347	9119317	auf Anfrage	64
PWF 4000	9119328	9119338	9119348	9119318	auf Anfrage	64
PWF 5000	9119319	9119329	9119339	9119349	auf Anfrage	64

reflex 'PW PW hőszigetelés'

- ▶ 'PH, PHF, PHW puffer tárolók' hőszigeteléséhez
- ▶ 90 mm-es lágyhabból
- ▶ **Figyelem!** 'PWF fóliaburkolat' szükséges!

Típus	Cikkszám	Listaár €	Cikk- csoport
PW 3000	9119307	auf Anfrage	64
PW 4000	9119308	auf Anfrage	64
PW 5000	9119309	auf Anfrage	64

reflex 'puffer tárolók'

Kiválasztás

Mivel a tárolók méretezése nagyon komplex és részben függ a hőleadó- és hőtermelő berendezések karakterisztikájától, ezért itt csak általános útmutatást adunk.

A kiválasztásnál mindig egyeztessünk a tervezővel vagy a kazán gyártójával.

Név. térfogat Puffer tároló	Q ₂₀ kWh	Q ₃₀ kWh	Q ₄₀ kWh	Q ₅₀ kWh
300	6	9	13	16
500	10	16	21	26
800	17	25	33	42
1000	21	31	42	52
1500	31	47	63	78
2000	42	63	84	105

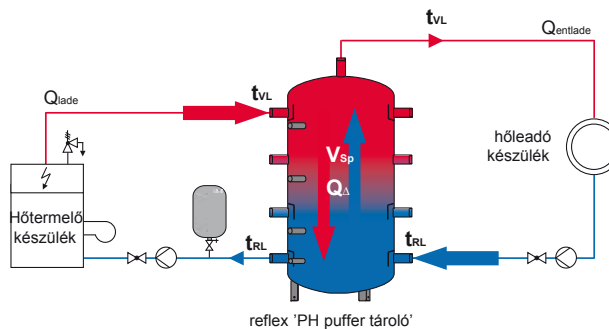

49

- Felhasználható hőteljesítmény Q [kW]

$$\dot{Q} = \frac{Q_{\Delta}}{\Delta t} = \frac{V_{sp} \cdot \rho \cdot c_p \cdot \eta \cdot \Delta}{\Delta t}$$

mit \dot{Q} = Töltési- ill. kivételi teljesítmény [kW]
 Δt = Töltési- ill. kivételi idő [s]

- puffer tároló szolár rendszerben alacsony – közepes szolár lefedettséggel

Lakóterület m ²	Kollektor felület m ²	Puffer tároló liter
70	7 - 14	490 - 980
100	10 - 20	700 - 1400
150	15 - 30	1050 - 2100
200	20 - 40	1400 - 2800
250	25 - 50	1750 - 3500
300	30 - 60	2100 - 4200
350	35 - 70	2450 - 4900
400	40 - 80	2800 - 5600
450	45 - 90	3150 - 6300
500	50 - 100	3500 - 7000



reflex 'indirekt tárolók'

reflex 'SB, SF indirekt tároló'

- ▶ használati melegvíz készítéséhez
- ▶ minden fűtési rendszerben alkalmazhatók, leginkább az alacsonyabb hőmérsékletűekben
- ▶ S235JRG2 (RSt 37-2) minőségi acél tároló
- ▶ higiénikus, lerakódás mentes zománcozás a DIN 4753 előírásainak megfelelően
- ▶ magnézium anód
- ▶ 'SF' típusok kiegészítő Rp 1½ csatlakozással elektromos fűtőbetét beszereléséhez
- ▶ 'SB' típusok színes lemezbortítású szigeteléssel, 'SF' típusok színes fóliaburkolatú szigeteléssel
- ▶ max. üzemi nyomás fűtővíz 16 bar / ivóvíz 10 bar
- ▶ max. üzemi hőmérséklet fűtővíz 110 °C / ivóvíz 95 °C

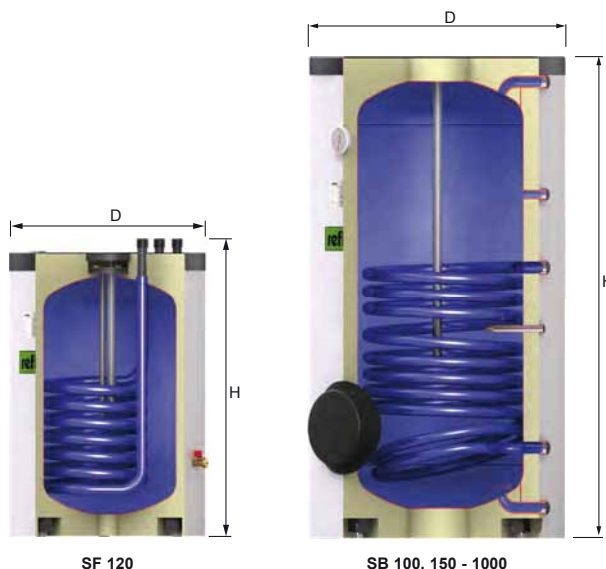

SF 120

SB 100, 150 - 1000

Típus	Cikkszám				Listaár €	Cikk- csoport	Ø D mm	H mm
	kék	narancs	ezüst	fehér				
SB 100	7763000	7763100	7763900	7763800	879,-	60	512	849
SF 120	---	---	---	7759600	831,-	60	560	800
SB 150	7750100	7750600	7764100	7763600	1.002,-	60	540	1222
SB 200	7750200	7750700	7764200	7763300	1.050,-	60	540	1473
SB 300	7750300	7750800	7764300	7763400	1.146,-	60	700	1334
SB 400	7750400	7750900	7764400	7763500	1.630,-	60	700	1631
SB 500	7750500	7751000	7764500	7763700	1.827,-	60	700	1961
SF 750*	---	---	---	7754600	3.132,-	60	910 ¹	2000 ¹
SF 1000*	---	---	---	7754700	3.793,-	60	1010 ²	2025 ²
SF 1500*	---	---	---	7800700	5.723,-	52	1200 ³	2216 ³
SF 2000*	---	---	---	7800800	7.712,-	52	1400 ⁴	2126 ⁴

- * - 'SF 750 és 1000' kialakítása két anódot tartalmaz
 - hőszigetelés nincs a tartályon, külön kerül szállításra
 - 'SF 1500 und 2000' 1 idegenáram-anóddal kialakítottak

- 1) hőszigetelés nélkül Ø D = 750 mm, H = 1932 mm
 2) hőszigetelés nélkül Ø D = 850 mm, H = 1959 mm
 3) hőszigetelés nélkül Ø D = 1000 mm, H = 2019 mm
 4) hőszigetelés nélkül Ø D = 1200 mm, H = 2019 mm

reflex 'US indirekt tároló'

- ▶ használati melegvíz készítéséhez
- ▶ fektetett kivitel kazánok al történő beépítéshez, színes fóliaburkolattal, minden fűtési rendszerben alkalmazhatók, leginkább az alacsonyabb hőmérsékletűekben
- ▶ S235JRG2 (RSt 37-2) minőségi acél tároló
- ▶ higiénikus, lerakódás mentes zománcozás a DIN 4753 előírásainak megfelelően
- ▶ magnézium anód
- ▶ max. üzemi nyomás fűtővíz 16 bar / ivóvíz 10 bar
- ▶ max. üzemi hőmérséklet fűtővíz 110 °C / ivóvíz 95 °C

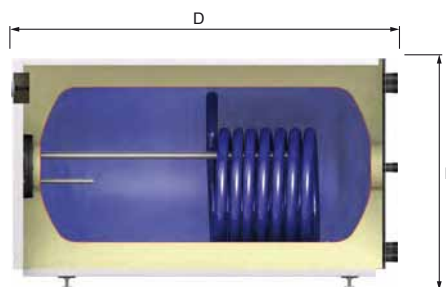

Típus	Cikkszám				Listaár €	Cikk- csoport	H mm	D mm
	kék	narancs	ezüst	fehér				
US 150	7762000	7762100	7765000	7761900	1.069,-	62	590	995
US 250	7762500	7762600	7765100	7761300	1.319,-	62	644	1095

reflex 'szolár tárolók'

reflex 'SB/2, SF/2 szolár tároló'

- ▶ használati melegvíz készítéséhez
- ▶ kiegészítő fűtőkígyóval a napenergia hasznosításához
- ▶ minden fűtési rendszerben alkalmazhatók, leginkább az alacsonyabb hőmérsékletűekben
- ▶ S235JRG2 (RSt 37-2) minőségi acél tároló
- ▶ higiénikus, lerakódás mentes zománcozás a Emailierung nach DIN 4753/DIN 4753 előírásainak megfelelően
- ▶ magnézium anód
- ▶ 'SB' típusok színes lemezborítású szigeteléssel, 'SF' típusok színes fóliaburkolatú szigeteléssel
- ▶ max. üzemi nyomás fűtővíz/szolár kör 16 bar - ivóvíz 10 bar
- ▶ max. üzemi hőmérséklet fűtővíz/szolár kör 110 °C - ivóvíz 95 °C



Típus	Cikkszám				€	Listaár	Cikk-csoport	Ø D mm	H mm
	kék	narancs	ezüst	fehér					
SF 200/2	---	---	---	7743400	---	1.428,-	61	540	1473
SB 300/2	7740500	7760600	7741600	7742200	---	1.558,-	61	600	1834
SF 300/2	---	---	---	---	7753300	1.558,-	61	700	1334
SB 400/2	7761200	7767100	7742300	7742400	---	1.887,-	61	700	1631
SB 500/2	7757000	7740700	7741700	7707500	---	2.123,-	61	700	1961
SF 750/2*	---	---	---	7743200	---	3.330,-	61	910 ¹	2000 ¹
SF 1000/2*	---	---	---	7743300	---	3.991,-	61	1010 ²	2025 ²
SF 1500/2*	---	---	---	7800750	---	5.975,-	52	1200 ²	2216 ²
SF 2000/2*	---	---	---	7800850	---	7.950,-	52	1400 ²	2126 ²

* hőszigetelés nincs a tartályon, külön kerül szállításra

¹⁾ hőszigetelés nélkül Ø D = 750 mm, H = 1932 mm

²⁾ hőszigetelés nélkül Ø D = 850 mm, H = 1959 mm

reflex 'WPS'

reflex 'WPS tároló hőszivattyúkhöz'

- ▶ álló tároló megnövelt fűtőkígyóval a hőszivattyús rendszerekben történő hatékony alkalmazáshoz
- ▶ DIN 4753 szerinti zománcozás
- ▶ magnézium anód
- ▶ hőmérőve
- ▶ WD hőszigetelés
PUR-keményhab
fehér fóliaburkolattal
- ▶ max. üzemi nyomás
 - fűtővíz - 16 bar
 - ivóvíz - 10 bar
- ▶ zul. Betriebstemperatur
 - fűtővíz - 110 °C
 - ivóvíz - 95 °C



Típus	Cikkszám	Listaár	Cikk-	Ø D	H	Fűtőfelület
	fehér	€	csoport	mm	mm	m ²
WPS 300	7772300	1.548,-	60	700	1334	3.2
WPS 400	7772400	1.754,-	60	700	1634	5.0
WPS 500	7772500	2.021,-	60	700	1961	5.0

reflex 'VKS tároló'

- ▶ kombi tároló melegvíz készítéséhez és fűtés-rásegítéshez
- ▶ DIN 4753 szerinti zománcozás
- ▶ melegvíz készítés beépített, zománcozott belső tartályban
- ▶ magnézium anód
- ▶ rögzítősín az érzékelő különböző pozíciójához
- ▶ WD hőszigetelés: lágyhabból fehér fóliaburkolattal (levegőtől)
- ▶ max. üzemi nyomás
 - fűtővíz - 3 bar
 - ivóvíz - 10 bar
 - szolár hőcserélő - 10 bar
- ▶ zul. Betriebstemperatur
 - fűtővíz - 95 °C
 - ivóvíz - 95 °C
 - szolár hőcserélő - 110 °C



Típus	Cikkszám	Listaár €	Cikk- csoport	Ø D mm	H mm
	fehér				
VKS 600/200	7774600	1.973,-	60	700	1808
VKS 750/200	7774750	2.200,-	60	790	1844
VKS 900/200	7774900	2.495,-	60	790	2006

reflex 'VKW hőszigetelés'

- ▶ hőszigetelés 'VKS kombi tárolokhoz'
- ▶ lágyhabból (40 mm)
- ▶ 'VKW hőszigetelés' csak fűtési rendszerekben alkalmazható. Hűtővízes rendszer esetén a kivitelezőne a helyszínen kell speciális hűtéshez alkalmas hőszigetelést készítenie.

Típus	Cikkszám	Listaár €	Cikk- csoport	Ø D mm	H mm
	fehér				
VKW 600/200	9203200	441,-	68	900	1880
VKW 750/200	9203201	484,-	68	990	1910
VKW 900/200	9203202	521,-	68	990	2080

reflex 'melegvíz tárolók'

reflex 'LS melegvíz tároló'

- ▶ használati melegvíz-tároló fűtőkígyó nélkül
- ▶ minden fűtési rendszerben alkalmazható, leginkább az alacsonyabb hőmérsékletűekben
- ▶ S235JRG2 (RSt 37-2) minőségi acél tároló
- ▶ higiénikus, lerakódás mentes zománcozás a DIN 4753 előírásainak megfelelően
- ▶ magnézium anód
- ▶ hőszigetelés fehér fóliaburkolattal
- ▶ max. üzemi nyomás 10 bar
- ▶ max. üzemi hőmérséklet 95 °C

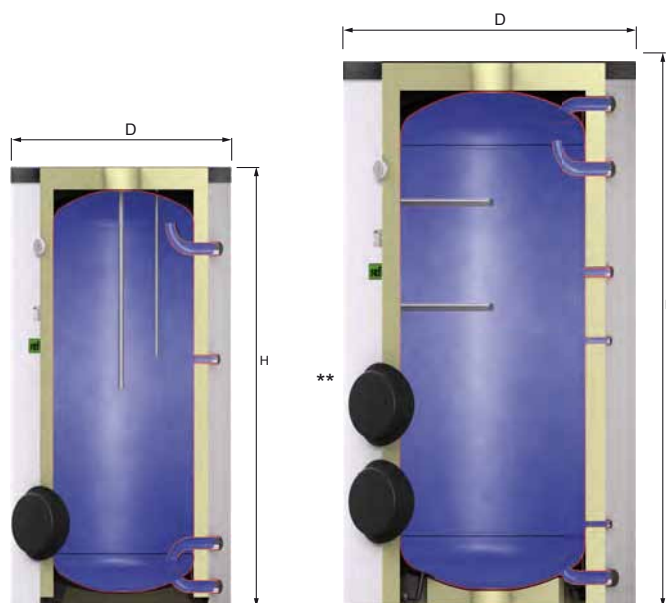

Típus	Cikkszám	Listaár €	Cikk- csoport	Ø D mm	H mm
LS 300	6500500	1.061,-	51	600	1834
LS 500	6500600	1.717,-	51	700	1961
LS 750*	6500000	2.941,-	51	910 ¹	2010 ¹
LS 1000*	6500100	3.596,-	51	1010 ²	2035 ²
LS 1500*	6500300	4.978,-	52	1200 ³	2215 ³
LS 2000*	6500400	6.683,-	52	1400 ⁴	2126 ⁴
LS 3000*	6501200	7.450,-	52	1400 ⁴	2876 ⁴

* hőszigetelés nincs a tartályon, külön kerül szállításra
** 'LS 1500'-tól 2 karimával

- 1) hőszigetelés nélkül Ø D = 750 mm, H = 1932 mm
- 2) hőszigetelés nélkül Ø D = 850 mm, H = 1959 mm
- 3) hőszigetelés nélkül Ø D = 1000 mm, H = 2122 mm
- 4) hőszigetelés nélkül Ø D = 1200 mm, H = 2033 mm

55

Tartozékok és kiegészítők reflex 'melegvíz-tárolókhöz'

	Cikkszám	Listaár €	Cikk- csoport
* Idegenáram-anód G ¾ x 400 mm (230 V)	7751300	386,00	68
Idegenáram-anód für 'SF 1500 - 2000', G 1¼ x 800 mm (230 V)	9119365	436,00	68
Anód 100 literes tárolókhöz, G 1 x 26 x 420 mm	7751580	34,10	68
120 literes tárolókhöz M 8 x 26 x 420 mm	7757400	33,40	68
150 literes tárolókhöz, G 1 x 26 x 480 mm	7751400	37,20	68
200 literes tárolókhöz G 1 x 26 x 550 mm	7751500	35,90	68
300 literes tárolókhöz, G 1 x 26 x 800 mm	7751510	39,90	68
400 literes tárolókhöz, G 1 x 26 x 900 mm	7751520	45,30	68
500 literes tárolókhöz, G 1 x 26 x 1100 mm	7751530	49,20	68
750 literes tárolókhöz, G 1¼ x 33 x 530 mm (2 Stk. benőtígt)	7751540	53,20	68
1000 literes tárolókhöz, G 1¼ x 33 x 625 mm (2 Stk. benőtígt)	7751610	73,30	68
750/2 literes tárolókhöz, G 1¼ x 33 x 1060 mm	7751570	117,00	68
1000/2 literes tárolókhöz, G 1¼ x 33 x 1250 mm	7751590	137,00	68
** Lánc-anód, G 1 x 22 x 1600 mm	7751600	151,00	68
Hőmérő merülő hüvelyhez ½" (Bimetall)	7751200	20,10	68
*** Szabályozó termosztát	7751100	48,10	68

* 'SF 120'-hoz nem alkalmas ** 'SF 120', 'SF 750 - 2000', 'US 150 - 250', 'LS 750 - 2000'-hoz nem alkalmas

*** 'SF 120', 'US 150 - 250', 'PH, PHF, PHW puffer tárolókhöz' nem alkalmas

reflex 'RWT 1 Rippenrohr-Wärmeübertrager'

- ▶ 'PHF puffer tárolókhöz' kiegészítő hőtermelő berendezések bekötéséhez, pl. szolár rendszerek
- ▶ alkalmas fűtővízhez, szolár folyadékhoz
- ▶ vörösréz bordás cső
- ▶ max. üzemi nyomás 10 bar
- ▶ max. üzemi hőmérséklet 90 oC

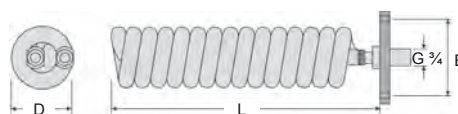

Típus	Cikkszám	Listaár €	Cikk- csoport	Teljesítmény kW	Felület m ²	B mm	D mm	L mm
RWT 1	7755900	380,-	68	9 - 11	1.1	150	110	420
RWT 2	7756300	797,-	68	31 - 39	2.3	225	170	540

reflex 'EEHR elektromos fűtőbetét menetes csatlakozással'

- ▶ elektromos kiegészítő fűtéshez reflex 'melegvíz-tárolókhöz'
- ▶ hőmérsékletszabályozóval 95 °C-ig
- ▶ hálózati csatlakozó nélkül

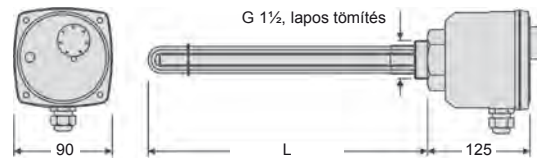

Típus	Cikkszám	Listaár €	Cikk- csoport	Tároló méret [l]	Teljesítm. kW	Feszültség V	L mm
EEHR 1,8	9200277	492,-	68	> 100	1.8	230	375
EEHR 2,4	9200278	539,-	68	> 100	2.4	230	375
EEHR 3,0	7755100	552,-	68	> 100	3.0	230	375
EEHR 4,5	7755300	574,-	68	> 300	4.5	400	450
* EEHR 6,0	7755400	603,-	68	> 300	6.0	400	510
EEHR 8,0	7755550	629,-	68	> 750	8.0	400	620
EEHR 10,0	7755600	649,-	68	> 1000	10.0	400	750

* nem alkalmas: 'SB/SF 300/2', Ø 600

reflex 'EFHR elektromos fűtőbetét karimás csatlakozással'

- ▶ elektromos fűtéséhez, tartós üzemeltetéshez is
- ▶ 3 teljesítményfokozattal, átkapcsolható
- ▶ hőfokszabályozóval 95 °C-ig
- ▶ biztonsági hőkioldás 120 °C-nál
- ▶ hálózati csatlakozó nélkül
- ▶ karimával és tömítéssel

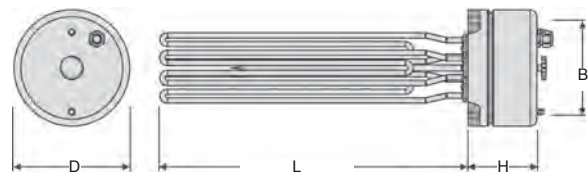

Típus	Cikkszám	Listaár €	Cikk- csoport	Tároló méret [l]	Teljesítm. kW	Feszültség V	L mm	B mm	H mm	D mm
EFHR 4,0	9116314	774,-	68	150 - 500	4.0 / 2.7 / 2.0	400	295	150	110	185
EFHR 6,0	9116315	919,-	68	300 - 500	6.0 / 4.0 / 3.0	400	395	150	110	185
* EFHR 8,0	9116316	1.051,-	68	300 - 500	8.0 / 5.5 / 4.0	400	495	150	110	185
* EFHR 10,0	9116317	1.304,-	68	300 - 500	10.0 / 6.7 / 5.0	400	495	150	110	185
EFHR 16,0	9116501	1.347,-	68	750 - 1000	16.0 / 11.0 / 8.0	400	610	225	140	280
EFHR 19,0	9116502	1.499,-	68	1000 - 2000	19.0 / 12.7 / 9.0	400	740	225	140	280
EFHR 25,0	9115569	1.664,-	68	1000 - 2000	25.0 / 18.8 / 12.5	400	740	225	140	280

* nem alkalmas: 'SB/SF 300/2', Ø 600, 'WPS 300 -500'

karima 'EEHR fűtőbetét csatlakoztatásához'

- ▶ Rp 1 1/2 hüvellyel 'EEHR' fűtőbetét csatlakoztatásához helyettesíti a gyári vakkarimát
- ▶ revíziós nyílásra szerelendő

Tároló méret	Cikkszám	Listaár €	Cikk- csoport
150 - 500	7760000	29,20	68
750 - 2000	7760100	39,90	68
Joint			
150 - 500	7760900	9,70	68
750 - 2000	7761000	19,90	68

Reflex – felelősséggel a környezetért

Az új Reflex-technológiákból nem csak nekünk, embereknek kell profitálnunk, hanem a természetnek is. Ez az alapelv, amely alapján a Reflex termékek fejlesztése, tervezése és gyártása folyik. A Reflex gyártói felelőségének tudatában olyan alapanyagokat és technológiákat alkalmaz, amelyek legkevésbé károsítják környezetünket.



Hőtransz Kft.

H-4400 Nyíregyháza
Jég u. 2.

Tel.: +36 42 408 429

Fax: +36 42 408 400

E-mail: hotransz@hotransz.hu

Web: www.hotransz.hu



Reflex Winkelmann GmbH + Co. KG

Gersteinstraße 19
59227 Ahlen
Germany

Tel. +49 2382 70 69 - 0

Fax +49 2382 70 69 - 558

www.reflex.de